

**Specifiche tecniche della fattura elettronica
per certificare le cessioni di beni e le
prestazioni di servizi realizzate**

Sommario

1 FATTURAZIONE ELETTRONICA	3
1.1 DEFINIZIONI	3
1.2 MODALITÀ DI EMISSIONE DELLE FATTURE ELETTRONICHE	3
1.2.1 NOMENCLATURA DEI FILE DA TRASMETTERE	3
1.3 MODALITÀ DI TRASMISSIONE DELLE FATTURE	4
1.3.1 TRASMISSIONE FILE FATTURA ALL'HUB	4
1.3.2 DIMENSIONE MASSIMA DEI FILE DA TRASMETTERE	4
1.4 MODALITÀ DI INTERAZIONE CON L'HUB-SM	4
2 FATTURAZIONE ELETTRONICA – FORMATO DELLA FATTURA	5
2.1 PARTE PRIMA	6
2.1.1 FATTURA ELETTRONICA HEADER – DATI DI TRASMISSIONE	6
2.1.2 FATTURA ELETTRONICA HEADER – DATI DEL CEDENTE/PRESTATORE	6
2.1.3 FATTURA ELETTRONICA HEADER – DATI DEL RAPPRESENTANTE FISCALE DEL CEDENTE/PRESTATORE	8
2.1.4 FATTURA ELETTRONICA HEADER – DATI DEL CESSIONARIO/COMMITTENTE	8
2.1.5 FATTURA ELETTRONICA HEADER – DATI DEL TERZO INTERMEDIARIO SOGGETTO EMITTENTE	10
2.1.6 FATTURA ELETTRONICA HEADER – SOGGETTO EMITTENTE	10
2.1.7 FATTURA ELETTRONICA BODY – DATI GENERALI	10
2.1.8 FATTURA ELETTRONICA BODY – DATI BENI / SERVIZI	14
2.1.9 FATTURA ELETTRONICA BODY – DATI SUI VEICOLI	16
2.1.10 FATTURA ELETTRONICA BODY – DATI DI PAGAMENTO	16
2.1.11 FATTURA ELETTRONICA BODY – ALLEGATI	17
2.2 PARTE SECONDA	18
2.2.1 SCHEMA DEL FILE XML	18
2.2.2 L'ELEMENTO RADICE "FATTURA ELETTRONICA"	18
2.2.3 FATTURA ELETTRONICA HEADER: DATI TRASMISSIONE	20
2.2.4 FATTURA ELETTRONICA HEADER: CEDENTE /PRESTATORE	21
2.2.5 FATTURA ELETTRONICA HEADER: RAPPRESENTANTE FISCALE DEL CEDENTE /PRESTATORE	26
2.2.6 FATTURA ELETTRONICA HEADER: CESSIONARIO /COMMITTENTE	26
2.2.7 FATTURA ELETTRONICA HEADER: TERZO INTERMEDIARIO SOGGETTO EMITTENTE	29
2.2.8 FATTURA ELETTRONICA HEADER: SOGGETTO EMITTENTE	29
2.2.9 FATTURA ELETTRONICA BODY: DATI GENERALI	30
2.2.10 FATTURA ELETTRONICA BODY: ELEMENTO DATI DEI BENI/SERVIZI	37
2.2.11 FATTURA ELETTRONICA BODY: DATI SUI VEICOLI	41
2.2.12 FATTURA ELETTRONICA BODY: DATI DI PAGAMENTO	42
2.2.13 FATTURA ELETTRONICA BODY: ALLEGATI	44
3 APPENDICE 1: CONTROLLI RELATIVI ALLA FATTURA	45
3.1 TIPOLOGIE E MODALITÀ DI VERIFICA	45
3.1.1 NOMENCLATURA ED UNICITÀ DEL FILE TRASMESSO	45
3.1.2 DIMENSIONI DEL FILE	45
3.1.3 VERIFICA DI INTEGRITÀ DEL DOCUMENTO	45
3.1.4 VERIFICA DI CONFORMITÀ DEL FORMATO FATTURA	45
3.1.5 VERIFICA DI COERENZA SUL CONTENUTO	45
3.2 VERIFICA DI VALIDITÀ DEL CONTENUTO DELLA FATTURA	45
3.2.1 VERIFICHE DI UNICITÀ DELLA FATTURA	45
4 APPENDICE 2: FATTURA	47
4.1 SCHEMA XSD FATTURA	47
4.2 RAPPRESENTAZIONE TABELLARE FATTURA ORDINARIA	71
5 APPENDICE 3: RICEVUTE DEL PROCESSO DI FATTURAZIONE DA PARTE di HUB-SM	78
5.1 DESCRIZIONE E REGOLE DI COMPILAZIONE	78
5.1.1 NOMENCLATURA DEI FILE PER LA TRASMISSIONE DI RICEVUTE/NOTIFICHE	78
5.1.2 RICEVUTA DI CONSEGNA DEL FILE AL DESTINATARIO	79
5.1.3 RICEVUTA DI SCARTO	80
5.1.4 RICEVUTA DI IMPOSSIBILITÀ DI RECAPITO	81
5.1.5 METADATI DEL FILE FATTURA	82
5.2 SCHEMA XSD MESSAGGIFATTURATYPES_V1.0	83

1 FATTURAZIONE ELETTRONICA

1.1 DEFINIZIONI

Ai fini del presente documento si intende:

- per UT, Ufficio Tributario della Repubblica di San Marino.
- per HUB-SM, la struttura istituita dall'UT attraverso la quale avviene la trasmissione delle fatture elettroniche all'interno di San Marino.
- per Delegato, qualsiasi soggetto terzo, incaricato dall'operatore economico di emettere o ricevere per proprio conto le fatture elettroniche veicolate dal HUB-SM;
- per Soggetto emittente, l'operatore economico o il Delegato da questi per proprio conto incaricato all'emissione della fattura elettronica;
- per Soggetto ricevente, l'operatore economico o il Delegato da questi per proprio conto incaricato di ricevere la fattura elettronica veicolata dal HUB-SM;
- per Soggetto trasmittente il cedente/prestatore o l'Intermediario da questi per proprio conto incaricato di trasmettere la fattura elettronica al HUB-SM;
- per XML (Extensible Markup Language), il linguaggio utilizzato per produrre testi contenenti dati in formato strutturato;

1.2 MODALITÀ DI EMISSIONE DELLE FATTURE ELETTRONICHE

Questa sezione descrive le specifiche tecniche di emissione della fattura elettronica, con riferimento al formato di rappresentazione e alle caratteristiche del documento da trasmettere.

I dati della fattura elettronica da trasmettere attraverso l'HUB-SM devono essere rappresentati in formato XML (eXtensible Markup Language), secondo lo schema e le regole descritte nella sezione 2 *Fatturazione elettronica – Formato della fattura*.

1.2.1 NOMENCLATURA DEI FILE DA TRASMETTERE

Le fatture elettroniche possono essere trasmesse all'HUB-SM come di seguito descritto:

- a) un file fattura in formato XML che rispetti le regole descritte nella sezione 2 *Fatturazione elettronica – Formato della fattura*;
- b) un file archivio compresso in formato ZIP, contenente uno o più file fattura che rispettino quanto descritto al precedente punto (a).

Nel caso (a) il sistema verifica che il **nome del file** rispetti la seguente sintassi:

codice paese	identificativo univoco	progressivo univoco del file
-----------------	------------------------	---------------------------------

dove:

- il **codice paese** va espresso secondo lo standard ISO 3166-1 alpha-2 code, cioè **SM** per San Marino;
- l'**identificativo univoco**, in relazione al **codice paese** permette di identificare il trasmittente del file, per **SM** è rappresentato dal codice operatore economico (il valore numerico senza alcun prefisso o suffisso);
- il **progressivo univoco del file** è rappresentato da una stringa alfanumerica di lunghezza massima di 5 caratteri e con valori ammessi [a-z], [A-Z], [0-9].

Il progressivo univoco del file ha il solo scopo di differenziare il nome dei file trasmessi all'HUB da parte del medesimo soggetto; non deve necessariamente seguire una stretta progressività e può presentare anche stili di numerazione differenti.

Il separatore tra il secondo ed il terzo elemento del nome file è il carattere *underscore* (" _"), codice ASCII 95.

Su ciascun file XML è ammessa l'applicazione di firma digitale:

- firma XAdES-BES (XML Advanced Electronic Signatures), con struttura aderente alla specifica pubblica ETSI TS 101 903 versione 1.4.1 → il file mantiene estensione ".xml"
- firma CAdES-BES (CMS Advanced Electronic Signatures) con struttura aderente alla specifica

pubblica ETSI TS 101 733 V1.7.4 → il file ottiene estensione ".xml.p7m"

Es: SM99999_A0001.xml
SM99999_A0002.xml.p7m

Nel caso (b) il **nome del file** deve rispettare la medesima sintassi; in questo caso l'unica estensione ammessa è ".zip" e non è previsto che il file compresso sia soggetto ad alcun tipo di firma digitale.

Es: SM99999_A0003.zip
che al suo interno contiene files aderenti alle specifiche del caso (a), a titolo di esempio
SM99999_A0004.xml
SM99999_A0005.xml

Il nome di ciascun file deve essere univoco per contraddistinguere ogni trasmissione dati, incluse quelle eseguite per reinoltrare i dati di fatturazione precedentemente contenuti in una trasmissione respinta a causa di errori. L'univocità del nome viene verificata rispetto ai file che sono già passati attraverso la fase di validazione semantica ed elaborazione dei dati.

L'HUB-SM rigetta la trasmissione di un file fattura, determinandone lo scarto, se:

- il nome del file non rispetta le regole sopra descritte o è uguale al nome di un file già trasmesso in precedenza;
- si rilevano errori nella struttura o nel contenuto del file.

Lo scarto di un file fattura obbliga a considerare *non-emessa* la fattura in esso contenuta.

Il nome di ciascun file fattura viene mantenuto inalterato nella fase di inoltro al soggetto ricevente. Nel caso (b) [trasmissione file archivio compresso], l'HUB rende disponibili al soggetto ricevente solamente il file o i files fattura in esso contenuti e non il file archivio compresso.

1.3 MODALITÀ DI TRASMISSIONE DELLE FATTURE

Questa sezione descrive le specifiche tecniche per l'utilizzo dei canali di trasmissione delle fatture elettroniche.

1.3.1 TRASMISSIONE FILE FATTURA ALL'HUB

La trasmissione di file fattura all'HUB-SM può essere effettuata con le seguenti modalità:

- via WEB Service. Si faccia riferimento all'apposito manuale "WEB Service Fatturazione elettronica OE"
- tramite funzionalità dedicate del servizio TribWEB, alla voce "Upload File FE op. interne SM". Si faccia riferimento all'Allegato B del regolamento "Regole tecniche e procedurali per la formazione, l'emissione, la trasmissione e la ricezione da parte degli operatori economici sammarinesi della fattura in formato elettronico per certificare le cessioni di beni e le prestazioni di servizi realizzate".

1.3.2 DIMENSIONE MASSIMA DEI FILE DA TRASMETTERE

Ciascun file fattura non può superare la dimensione di 5MB.

1.4 MODALITÀ DI INTERAZIONE CON L'HUB-SM

Gli attori sammarinesi coinvolti nel processo di emissione delle fatture elettroniche per operazioni poste in essere verso soggetti sammarinesi possono validamente interagire con l'HUB-SM se soddisfano i requisiti indispensabili alla loro qualificazione e riconoscimento tramite il Portale della Pubblica Amministrazione.

Per le specifiche si rimanda all'Allegato B del regolamento "Regole tecniche e procedurali per la formazione, l'emissione, la trasmissione e la ricezione da parte degli operatori economici sammarinesi della fattura in formato elettronico per certificare le cessioni di beni e le prestazioni di servizi poste in essere verso soggetti sammarinesi.

2 FATTURAZIONE ELETTRONICA – FORMATO DELLA FATTURA

La presente sezione descrive le regole tecniche relative alle soluzioni informatiche da utilizzare per l'emissione delle fatture.

Il formato qui descritto e schematizzato si applica alle fatture emesse da operatore economico sammarinese (cedente/prestatore) e destinate a cessionario/committente sammarinese.

Qui vengono riportate le informazioni obbligatorie in quanto rilevanti ai fini fiscali. In particolare le informazioni riguardano:

- data di emissione;
- numero progressivo che identifichi la fattura in modo univoco;
- ditta, denominazione o ragione sociale, nome e cognome, residenza o domicilio dei soggetti fra cui è effettuata l'operazione (cedente/prestatore e cessionario/committente) e dell'eventuale rappresentante fiscale;
- codice operatore economico del cedente/prestatore;
- codice operatore economico del cessionario/committente;
- natura, qualità e quantità dei beni e dei servizi formanti oggetto dell'operazione;
- corrispettivi ed altri dati necessari per la determinazione della base imponibile, compresi quelli relativi ai beni ceduti a titolo di sconto, premio o abbuono;
- aliquota, ammontare dell'imposta e dell'imponibile con arrotondamento al centesimo di euro;
- annotazione che la stessa è emessa per conto del cedente/prestatore, dal cessionario/committente ovvero da un terzo.
- tipo merce, ai fini della gestione dell'imposta monofase.
- tipo cessione, ai fini della compilazione delle richieste di rimborso monofase.
- nomenclatura combinata, indicazione opzionale ai fini di classificazioni statistiche.

Oltre a queste informazioni, nel definire il contenuto informativo della fattura elettronica si tiene conto di:

- informazioni necessarie ai fini di una corretta trasmissione della fattura all'HUB-SM e del successivo inoltra al soggetto destinatario;
- informazioni necessarie a consentire una completa dematerializzazione del processo di ciclo passivo, attraverso l'integrazione del documento con i processi ed i sistemi gestionali e di pagamento;
- ulteriori eventuali informazioni che possono risultare utili sulla base delle tipologie di beni/servizi ceduti/prestati e delle esigenze informative intercorrenti tra singolo fornitore e singolo cliente.

La presente sezione si compone di due parti:

- nella prima i dati vengono rappresentati secondo una suddivisione che riprende la struttura del file e per ognuno viene riportata la denominazione del relativo elemento informativo del tracciato, la descrizione del significato, e le caratteristiche di utilizzo
- nella seconda i dati vengono descritti nel dettaglio tecnico con particolare attenzione alla loro struttura sintattica ed alle caratteristiche implementative del file.

In Appendice 2 è riportato l'"XML Schema" (xsd) della fattura elettronica ordinaria.

2.1 PARTE PRIMA

2.1.1 FATTURA ELETTRONICA HEADER – DATI DI TRASMISSIONE

La valorizzazione di questi dati è indispensabile ai fini di un corretto recapito del documento elettronico; deve pertanto essere effettuata rispettando i criteri descritti di seguito.

<DatiTrasmissione>

IdTrasmittente (identificativo fiscale del soggetto trasmittente)

IdPaese: codice del paese assegnante l'identificativo fiscale al soggetto trasmittente.

IdCodice: numero di identificazione fiscale del trasmittente

Per tutti gli operatori economici sammarinesi che trasmettono le fatture verso operatori economici stabiliti o identificati o soggetti ad essi assimilati nel territorio della Repubblica di San Marino, il trasmittente deve essere identificato con il proprio codice operatore economico, nel seguente modo:

```
<IdTrasmittente>  
  <IdPaese>SM</IdPaese>  
  <IdCodice>01234</IdCodice>  
</IdTrasmittente>
```

Nell'esempio "01234" è il valore numerico (composto da cinque cifre) che identifica il codice operatore economico sammarinese.

ProgressivoInvio: progressivo che il soggetto trasmittente, per proprie finalità di identificazione univoca, attribuisce al file inoltrato mediante HUB-SM.

FormatoTrasmissione: codice identificativo del tipo di trasmissione che si sta effettuando e del relativo formato.

CodiceDestinatario: identifica il canale telematico sul quale recapitare la fattura; deve contenere un valore alfanumerico:

- composto da 7 caratteri quando FormatoTrasmissione assume il valore "FPR12"
- corrispondente a '0000000', nei casi di fattura destinata ad operatore economico stabilito o identificato o soggetto ad esso assimilato nel territorio della Repubblica di San Marino.

ContattiTrasmittente

- **Telefono:** contatto telefonico fisso / mobile.
- **Email:** indirizzo di posta elettronica.

PECDestinatario: questo elemento può contenere un indirizzo di posta elettronica, ma non viene utilizzato attivamente da HUB-SM ai fini del recapito della fattura.

2.1.2 FATTURA ELETTRONICA HEADER – DATI DEL CEDENTE/PRESTATORE

<CedentePrestatore>

DatiAnagrafici

IdFiscaleIVA gli elementi di questo blocco consentono l'inserimento dell'identificativo fiscale (codice operatore economico) per i soggetti residenti in San Marino e per quelli esteri operanti in San Marino identificati:

- attraverso una Stabile Organizzazione
- mediante un rappresentante fiscale
- direttamente.

IdPaese: codice del paese del soggetto cedente/prestatore. Es: "SM" per San Marino.

IdCodice: numero di identificazione fiscale del cedente/prestatore. Es: con IdPaese "SM", corrisponde al *Codice operatore economico* (valore numerico senza prefissi né suffissi).

CodiceFiscale: la valorizzazione di questo elemento non è prevista ai fini della fatturazione elettronica nelle transazioni interne al territorio della Repubblica.

Anagrafica

Denominazione: ditta, denominazione o ragione sociale del cedente/prestatore del bene/servizio da valorizzare nei casi di persona non fisica.

Nome: nome del cedente/prestatore del bene/servizio da valorizzare solo nei casi di persona fisica. La valorizzazione di questo elemento non è prevista ai fini della fatturazione elettronica nelle transazioni interne al territorio della Repubblica.

Cognome: cognome del cedente/prestatore del bene/servizio da valorizzare solo nei casi di persona fisica. La valorizzazione di questo elemento non è prevista ai fini della fatturazione elettronica nelle transazioni interne al territorio della Repubblica.

Titolo: titolo onorifico del cedente/prestatore. La valorizzazione di questo elemento non è prevista ai fini della fatturazione elettronica nelle transazioni interne al territorio della Repubblica.

RegimeFiscale: regime fiscale del cedente/prestatore del bene/servizio; nel contesto del presente documento deve essere valorizzato con "RF01".

Sede (gli elementi indicati di seguito fanno riferimento alla sede legale per le società e al domicilio fiscale per le ditte individuali e i lavoratori autonomi)

Indirizzo: indirizzo del cedente/prestatore del bene/servizio; deve essere valorizzato con il nome della via, piazza, etc., comprensivo, se si vuole, del numero civico.

NumeroCivico: numero civico relativo all'indirizzo specificato nell'elemento precedente; si può omettere se già riportato nell'elemento precedente.

CAP: Codice di Avviamento Postale relativo all'indirizzo.

Comune: comune cui si riferisce l'indirizzo.

Provincia: sigla della provincia di appartenenza del comune. La valorizzazione di questo elemento non è prevista ai fini della fatturazione elettronica nelle transazioni interne al territorio della Repubblica.

Nazione: codice della nazione.

IscrizioneREA La valorizzazione di questo elemento non è prevista ai fini della fatturazione elettronica nelle transazioni interne al territorio della Repubblica.

StabileOrganizzazione (gli elementi indicati di seguito devono essere obbligatoriamente valorizzati nei soli casi in cui il cedente/prestatore è un soggetto non residente ed effettua la transazione oggetto del documento tramite stabile organizzazione)

Indirizzo: indirizzo della stabile organizzazione del cedente/prestatore del bene/servizio; deve essere valorizzato con il nome della via, piazza, etc., comprensivo, se si vuole, del numero civico.

NumeroCivico: numero civico relativo all'indirizzo specificato nell'elemento precedente; si può omettere se già riportato nell'elemento precedente.

CAP: Codice di Avviamento Postale relativo all'indirizzo.

Comune: comune cui si riferisce l'indirizzo.

Provincia: sigla della provincia di appartenenza del comune. La valorizzazione di questo elemento non è prevista ai fini della fatturazione elettronica nelle transazioni interne al territorio della Repubblica.

Nazione: codice della nazione.

Contatti

Telefono: contatto telefonico fisso / mobile del cedente/prestatore.

Fax: numero di fax del cedente/prestatore.

Email: indirizzo di posta elettronica del cedente/prestatore.

RiferimentoAmministrazione: eventuale riferimento utile al destinatario per automatizzare la gestione amministrativa dell'operazione in fattura.

2.1.3 FATTURA ELETTRONICA HEADER – DATI DEL RAPPRESENTANTE FISCALE DEL CEDENTE/PRESTATORE

Da valorizzare qualora il cedente/prestatore si avvalga di un rappresentante fiscale in San Marino.

<RappresentanteFiscale>

DatiAnagrafici

IdFiscaleIVA (i seguenti elementi consentono l'inserimento della partita IVA del rappresentante fiscale del cedente/prestatore)

IdPaese: codice del paese assegnante l'identificativo fiscale al soggetto rappresentante. Es: "SM" per San Marino.

IdCodice: numero di identificazione fiscale del rappresentante fiscale. In caso di *IdPaese* uguale a "SM", HUB-SM ne verifica la presenza in Anagrafe Tributaria: se non esiste come Operatore Economico, il file viene scartato.

CodiceFiscale: la valorizzazione di questo elemento non è prevista ai fini della fatturazione elettronica nelle transazioni interne al territorio della Repubblica.

Anagrafica

Denominazione: ditta, denominazione o ragione sociale del rappresentante fiscale del cedente/prestatore da valorizzare nei casi di persona non fisica.

Nome: nome del rappresentante fiscale del cedente/prestatore da valorizzare solo nei casi di persona fisica. La valorizzazione di questo elemento non è prevista ai fini della fatturazione elettronica nelle transazioni interne al territorio della Repubblica.

Cognome: cognome del rappresentante fiscale del cedente/prestatore da valorizzare solo nei casi di persona fisica. La valorizzazione di questo elemento non è prevista ai fini della fatturazione elettronica nelle transazioni interne al territorio della Repubblica.

Titolo: titolo onorifico del rappresentante fiscale del cedente/prestatore. La valorizzazione di questo elemento non è prevista ai fini della fatturazione elettronica nelle transazioni interne al territorio della Repubblica.

2.1.4 FATTURA ELETTRONICA HEADER – DATI DEL CESSIONARIO/COMMITTENTE

<CessionarioCommittente>

DatiAnagrafici

IdFiscaleIVA identificativo fiscale sammarinese (codice operatore economico) per i soggetti residenti in San Marino e per quelli esteri operanti in San Marino identificati:

- attraverso una Stabile Organizzazione
- mediante un rappresentante fiscale
- direttamente.

IdPaese: codice del paese assegnante l'identificativo fiscale al soggetto cessionario/committente. Es: "SM" per San Marino.

IdCodice: numero di identificazione fiscale del cessionario/committente. In caso di *IdPaese* uguale a "SM", HUB-SM ne verifica la presenza in Anagrafe Tributaria: se non esiste come Operatore Economico, il file viene scartato.

CodiceFiscale: la valorizzazione di questo elemento non è prevista ai fini della fatturazione elettronica nelle transazioni interne al territorio della Repubblica.

Anagrafica

Denominazione: ditta, denominazione o ragione sociale del cessionario/committente da valorizzare nei casi di persona non fisica.

Nome: nome del cessionario/committente da valorizzare solo nei casi di persona fisica. La valorizzazione di questo elemento non è prevista ai fini della fatturazione elettronica nelle transazioni interne al territorio della Repubblica.

Cognome: cognome del cessionario/committente da valorizzare solo nei casi di persona fisica. La valorizzazione di questo elemento non è prevista ai fini della fatturazione elettronica nelle transazioni interne al territorio della Repubblica.

Titolo: titolo onorifico del cessionario/committente. La valorizzazione di questo elemento non è prevista ai fini della fatturazione elettronica nelle transazioni interne al territorio della Repubblica.

Sede

Indirizzo: indirizzo del cessionario/committente; deve essere valorizzato con il nome della via, piazza, etc., comprensivo, se si vuole, del numero civico.

NumeroCivico: numero civico relativo all'indirizzo specificato nell'elemento precedente; si può omettere se già riportato nell'elemento precedente.

CAP: Codice di Avviamento Postale relativo all'indirizzo.

Comune: comune cui si riferisce l'indirizzo.

Provincia: sigla della provincia di appartenenza del comune. La valorizzazione di questo elemento non è prevista ai fini della fatturazione elettronica nelle transazioni interne al territorio della Repubblica.

Nazione: codice della nazione espresso secondo lo standard ISO 3166-1 alpha-2 code.

StabileOrganizzazione (gli elementi indicati di seguito devono essere valorizzati nei soli casi in cui il cessionario/committente è un soggetto non residente e, per l'operazione oggetto del documento, si avvale di organizzazione residente sul territorio nazionale. Si riferiscono alla stabile organizzazione in Italia)

Indirizzo: indirizzo della stabile organizzazione del cessionario/committente del bene/servizio; deve essere valorizzato con il nome della via, piazza, etc., comprensivo, se si vuole, del numero civico.

NumeroCivico: numero civico relativo all'indirizzo specificato nell'elemento precedente; si può omettere se già riportato nell'elemento precedente.

CAP: Codice di Avviamento Postale relativo all'indirizzo.

Comune: comune cui si riferisce l'indirizzo.

Provincia: sigla della provincia di appartenenza del comune. La valorizzazione di questo elemento non è prevista ai fini della fatturazione elettronica nelle transazioni interne al territorio della Repubblica.

Nazione: codice della nazione.

RappresentanteFiscale

IdFiscaleIVA (i seguenti elementi consentono l'inserimento dell'identificativo fiscale del rappresentante fiscale del cessionario/committente)

IdPaese: codice del paese assegnante l'identificativo fiscale al soggetto rappresentante fiscale.

IdCodice: numero di identificazione fiscale del rappresentante fiscale.

Denominazione: ditta, denominazione o ragione sociale del rappresentante fiscale del cessionario/committente da valorizzare nei casi di persona non fisica.

Nome: nome del rappresentante fiscale del cessionario/committente da valorizzare nei casi di persona fisica.

Cognome: cognome del rappresentante fiscale del cessionario/committente da valorizzare nei casi di persona fisica.

2.1.5 FATTURA ELETTRONICA HEADER – DATI DEL TERZO INTERMEDIARIO SOGGETTO EMITTENTE

<TerzoIntermediario0SoggettoEmittente>

DatiAnagrafici

IdFiscaleIVA (questi elementi consentono l'inserimento dell'identificativo fiscale sammarinese (codice operatore economico) per i soggetti residenti in San Marino oppure dell'identificativo fiscale assegnato dall'autorità del proprio paese per i soggetti non residenti)

IdPaese: codice del paese assegnante l'identificativo fiscale al soggetto terzo intermediario.

IdCodice: numero di identificazione fiscale del terzo intermediario.

CodiceFiscale: la valorizzazione di questo elemento non è prevista ai fini della fatturazione elettronica nelle transazioni interne al territorio della Repubblica.

Anagrafica

Denominazione: ditta, denominazione o ragione sociale del terzo intermediario soggetto emittente qualora si tratti di persona non fisica.

Nome: nome del terzo intermediario soggetto emittente qualora si tratti di persona fisica. La valorizzazione di questo elemento non è prevista ai fini della fatturazione elettronica nelle transazioni interne al territorio della Repubblica.

Cognome: cognome del terzo intermediario soggetto emittente qualora si tratti di persona fisica. La valorizzazione di questo elemento non è prevista ai fini della fatturazione elettronica nelle transazioni interne al territorio della Repubblica.

Titolo: titolo onorifico del terzo intermediario soggetto emittente. La valorizzazione di questo elemento non è prevista ai fini della fatturazione elettronica nelle transazioni interne al territorio della Repubblica.

2.1.6 FATTURA ELETTRONICA HEADER – SOGGETTO EMITTENTE

Nei casi di documenti emessi da un soggetto diverso dal cedente/prestatore va valorizzato l'elemento seguente.

SoggettoEmittente: codice che sta ad indicare se la fattura è stata emessa da parte del cessionario/committente ovvero da parte di un terzo per conto del cedente/prestatore.

2.1.7 FATTURA ELETTRONICA BODY – DATI GENERALI

<Dati Generali>

DatiGeneraliDocumento

TipoDocumento: tipologia del documento oggetto della trasmissione (fattura, acconto/anticipo su fattura, nota di credito, nota di debito, autofattura...).

Divisa: tipo di valuta utilizzata per l'indicazione degli importi.

Data: data del documento.

Numero: numero progressivo attribuito dal cedente/prestatore al documento. Deve contenere almeno un carattere numerico. In caso contrario il file viene scartato.

DatiRitenuta (i seguenti elementi vanno valorizzati nei casi in cui sia applicabile la ritenuta o il contributo previdenziale che non è rappresentabile come cassa)

TipoRitenuta: tipologia di ritenuta (persone fisiche, persone giuridiche, contributo previdenziale).

ImportoRitenuta: importo della ritenuta.

AliquotaRitenuta: aliquota (espressa in percentuale %) della ritenuta.

CausalePagamento: codice della causale del pagamento

ScontoMaggiorazione

Tipo: indica se si tratta di sconto o di maggiorazione.

Percentuale: percentuale di sconto o di maggiorazione.

Importo: importo dello sconto o della maggiorazione.

ImportoTotaleDocumento: importo totale del documento comprensivo di imposta a debito del cessionario/committente.

Arrotondamento: importo dell'arrotondamento sul totale documento, qualora presente.

Causale: descrizione della causale del documento.

DatiOrdineAcquisto (dati relativi all'ordine di acquisto dal quale scaturisce la cessione/prestazione oggetto del documento fattura)

RiferimentoNumeroLinea: numero della linea o delle linee di dettaglio della fattura alle quali si riferisce l'ordine di acquisto così come identificato dai tre elementi successivi (*IdDocumento*, *Data*, *NumItem*); nel caso in cui l'ordine di acquisto si riferisce all'intera fattura, questo elemento non deve essere valorizzato.

IdDocumento: numero dell'ordine di acquisto associato alla fattura o alla linea/linee di fattura indicate nell'elemento *RiferimentoNumeroLinea*.

Data: data dell'ordine di acquisto associato alla fattura o alla linea/linee di fattura indicate nell'elemento *RiferimentoNumeroLinea*.

NumItem: identificativo della singola voce (linea di ordine) all'interno dell'ordine di acquisto associata alla fattura o alla linea/linee di fattura indicate nell'elemento *RiferimentoNumeroLinea*.

CodiceCommessaConvenzione: codice della commessa o della convenzione collegata alla fattura.

DatiContratto (dati relativi al contratto dal quale scaturisce la cessione/prestazione oggetto del documento fattura)

RiferimentoNumeroLinea: numero della linea o delle linee di dettaglio della fattura alle quali si riferisce il contratto così come identificato dai tre elementi successivi (*IdDocumento*, *Data*, *NumItem*); nel caso in cui il contratto si riferisce all'intera fattura, questo elemento non deve essere valorizzato.

IdDocumento: numero del contratto associato alla fattura o alla linea/linee di fattura indicate nell'elemento *RiferimentoNumeroLinea*.

Data: data del contratto associato alla fattura o alla linea/linee di fattura indicate nell'elemento *RiferimentoNumeroLinea*.

NumItem: identificativo della singola voce (linea di contratto) all'interno del contratto associata alla fattura o alla linea/linee di fattura indicate nell'elemento *RiferimentoNumeroLinea*.

CodiceCommessaConvenzione: codice della commessa o della convenzione collegata alla fattura.

CodiceCUP: codice gestito dal CIPE che caratterizza ogni progetto di investimento pubblico (Codice Unitario Progetto).

CodiceCIG: Codice Identificativo della Gara.

DatiConvenzione (dati relativi alla convenzione collegata alla fattura)

RiferimentoNumeroLinea: numero della linea o delle linee di dettaglio della fattura alle quali si riferisce la convenzione così come identificata dai tre elementi successivi (*IdDocumento*, *Data*, *NumItem*); nel caso in cui la convenzione si riferisce all'intera fattura, questo elemento non deve essere valorizzato.

IdDocumento: numero della convenzione associata alla fattura o alla linea/linee di fattura indicate nell'elemento *RiferimentoNumeroLinea*.

Data: data della convenzione associata alla fattura o alla linea/linee di fattura indicate nell'elemento *RiferimentoNumeroLinea*.

NumItem: identificativo della singola voce (linea di convenzione) all'interno della convenzione associata alla fattura o alla linea/linee di fattura indicate nell'elemento *RiferimentoNumeroLinea*.

CodiceCommessaConvenzione: codice della commessa o della convenzione collegata alla fattura.

CodiceCUP: codice gestito dal CIPE che caratterizza ogni progetto di investimento pubblico (Codice Unitario Progetto).

CodiceCIG: Codice Identificativo della Gara.

DatiRicezione (dati relativi alla ricezione dei beni/servizi oggetto del documento fattura)

RiferimentoNumeroLinea: numero della linea o delle linee di dettaglio della fattura alle quali si riferisce la ricezione così come identificata dai tre elementi successivi (*IdDocumento*, *Data*, *NumItem*); nel caso in cui la ricezione si riferisce all'intera fattura, questo elemento non deve essere valorizzato.

IdDocumento: numero della ricezione associata alla fattura o alla linea/linee di fattura indicate nel campo *RiferimentoNumeroLinea*.

Data: data della ricezione associata alla fattura o alla linea/linee di fattura indicate nell'elemento *RiferimentoNumeroLinea*.

NumItem: identificativo della singola voce (linea di ricezione) all'interno della ricezione associata alla fattura o alla linea/linee di fattura indicate nell'elemento *RiferimentoNumeroLinea*.

CodiceCommessaConvenzione: codice della commessa o della convenzione collegata alla fattura.

CodiceCUP: codice gestito dal CIPE che caratterizza ogni progetto di investimento pubblico (Codice Unitario Progetto).

CodiceCIG: Codice Identificativo della Gara.

DatiFattureCollegate (dati relativi alla fattura alla quale si collega il documento in oggetto)

RiferimentoNumeroLinea: numero della linea o delle linee di dettaglio del documento alle quali si riferisce la fattura collegata così come identificata dai tre elementi successivi (*IdDocumento*, *Data*, *NumItem*); nel caso in cui la fattura collegata si riferisce all'intero documento, questo elemento non deve essere valorizzato.

IdDocumento: numero della fattura collegata associata al documento o alla linea/linee del documento indicate nell'elemento *RiferimentoNumeroLinea*.

Data: data della fattura collegata associata al documento o alla linea/linee del documento indicate nell'elemento *RiferimentoNumeroLinea*. Non può essere mai successiva alla data del documento in oggetto; in caso contrario il file viene scartato.

NumItem: identificativo della singola voce (linea di fattura collegata) all'interno della fattura collegata associata al documento o alla linea/linee del documento indicate nell'elemento *RiferimentoNumeroLinea*.

CodiceCommessaConvenzione: codice della commessa o della convenzione collegata alla fattura.

CodiceCUP: codice gestito dal CIPE che caratterizza ogni progetto di investimento pubblico (Codice Unitario Progetto).

CodiceCIG: Codice Identificativo della Gara.

DatiSAL

RiferimentoFase: fase dello stato avanzamento cui la fattura si riferisce.

DatiDDT (nei casi in cui sia presente un documento di trasporto collegato alla fattura, casi di fatturazione differita, vanno valorizzati i seguenti elementi per ogni documento di trasporto)

NumeroDDT: numero del Documento Di Trasporto.

DataDDT: data del Documento Di Trasporto (espressa secondo il formato ISO 8601:2004).

RiferimentoNumeroLinea: numero della linea o delle linee di dettaglio della fattura alle quali si riferisce il DDT (così come identificato dagli elementi *NumeroDDT* e *DataDDT*); nel caso in cui il documento di trasporto si riferisca all'intera fattura, questo elemento non deve essere valorizzato.

DatiTrasporto

DatiAnagraficiVettore

IdFiscaleIVA (questi elementi consentono l'inserimento dell'identificativo fiscale assegnato dall'autorità del proprio paese)

IdPaese: codice del paese assegnante l'identificativo fiscale al soggetto vettore.

IdCodice: numero di identificazione fiscale del vettore.

CodiceFiscale: numero di codice fiscale del vettore.

Anagrafica

Denominazione: ditta, denominazione o ragione sociale del vettore qualora si tratti di persona non fisica.

Nome: nome del vettore qualora si tratti di persona fisica.

Cognome: cognome del vettore qualora si tratti di persona fisica.

Titolo: titolo onorifico del vettore.

NumeroLicenzaGuida: numero identificativo della licenza di guida (es. numero patente).

MezzoTrasporto: mezzo utilizzato per il trasporto.

CausaleTrasporto: causale del trasporto.

NumeroColli: numero dei colli trasportati.

Descrizione: descrizione (natura, qualità, aspetto ...) relativa ai colli trasportati.

UnitaMisuraPeso: unità di misura riferita al peso della merce trasportata.

PesoLordo: peso lordo della merce.

PesoNetto: peso netto della merce.

DataOraRitiro: data e ora del ritiro della merce.

DataInizioTrasporto: data di inizio del trasporto.

TipoResa: codice che identifica la tipologia di resa.

IndirizzoResa

Indirizzo: indirizzo relativo alla resa (nome della via, piazza, etc. ed eventuale numero civico).

NumeroCivico: numero civico dell'indirizzo relativo alla resa, se non presente nel campo precedente.

CAP: codice di avviamento postale dell'indirizzo relativo alla resa.

Comune: comune cui si riferisce l'indirizzo relativo alla resa. **Provincia:** sigla della provincia di appartenenza del comune. La valorizzazione di questo elemento non è prevista ai fini della fatturazione elettronica nelle transazioni interne al territorio della Repubblica. **Nazione:** codice della nazione.

DataOraConsegna: data e ora della consegna della merce.

FatturaPrincipale (presente nei casi di fatture per operazioni accessorie emesse dagli 'autotrasportatori')

NumeroFatturaPrincipale: numero della fattura relativa al trasporto di beni, da indicare sulle fatture emesse dagli autotrasportatori per certificare le operazioni accessorie.

DataFatturaPrincipale: data della fattura principale.

2.1.8 FATTURA ELETTRONICA BODY – DATI BENI / SERVIZI

<DatiBeniServizi>

DettaglioLinee

NumeroLinea: numero che identifica la linea di dettaglio del bene/servizio riportata sul documento.

TipoCessionePrestazione: codice che identifica la tipologia di cessione/prestazione qualora si tratti di sconto, premio, abbuono, spesa accessoria; è quindi valorizzabile soltanto in presenza di questi casi.

CodiceArticolo

CodiceTipo: indica la tipologia di codice articolo (i.e.: TARIC, CPV, EAN, SSC, ...).

CodiceValore: valore del codice articolo corrispondente alla tipologia.

Descrizione: natura e qualità del bene/servizio oggetto della cessione/prestazione; può fare anche riferimento ad un precedente documento emesso a titolo di anticipo/acconto.

Quantita: numero di unità cedute/prestate; può non essere valorizzato nei casi in cui la prestazione non sia quantificabile.

UnitaMisura: unità di misura in cui è espresso il campo *Quantità*.

DataInizioPeriodo: data iniziale del periodo di riferimento cui si riferisce l'eventuale servizio prestato.

DataFinePeriodo: data finale del periodo di riferimento cui si riferisce l'eventuale servizio prestato.

PrezzoUnitario: prezzo unitario del bene/servizio; nel caso di beni ceduti a titolo di sconto, premio o abbuono, l'importo indicato rappresenta il "*valore normale*".

ScontoMaggiorazione

Tipo: indica se si tratta di sconto o di maggiorazione.

Percentuale: percentuale di sconto o di maggiorazione.

Importo: importo dello sconto o della maggiorazione.

PrezzoTotale: importo totale del bene/servizio. Il valore indicato deve corrispondere al prodotto del precedente elemento *PrezzoUnitario*, rettificato in diminuzione o in aumento in base alla presenza dell'elemento *ScontoMaggiorazione*, per l'elemento *Quantita*. Se non viene verificata la suddetta corrispondenza e la differenza è superiore a ± 1 centesimo di euro (tolleranza ammessa), il file viene scartato

AliquotaIVA: IVA applicata alla cessione/prestazione. Va espressa in termini percentuali (es.: il 10% si esprime come *10.00* e non come *0.10*), altrimenti il file viene scartato. Nel caso di non applicabilità, il campo deve essere valorizzato a zero: se valorizzato a zero il sistema verifica che sia presente l'elemento *Natura*, altrimenti il file viene scartato.

Ritenuta: indica se la linea della fattura si riferisce ad una cessione/prestazione soggetta a ritenuta. Se soggetta (elemento valorizzato con *SI*) il sistema controlla la presenza del blocco *DatiRitenuta* di cui al paragrafo 2.1.7: se questo blocco è assente, il file viene scartato.

Natura: codice che esprime la natura delle operazioni che non rientrano tra quelle imponibili o i casi di inversione contabile. Deve essere presente nel solo caso in cui l'elemento *AliquotaIVA* vale zero. Se è presente a fronte di un valore dell'elemento *AliquotaIVA* diverso da zero, il file viene scartato. Se presente, deve assumere il valore *N4*.

RiferimentoAmministrazione: eventuale riferimento utile al destinatario per automatizzare la gestione amministrativa dell'operazione in fattura (capitolo di spesa, conto economico)

AltriDatiGestionali: Questo blocco informativo, facoltativo, permette di rappresentare dati utili alla gestione automatica della fattura elettronica e dei dati in essa contenuti. Gli elementi che lo compongono possono per esempio essere utilizzati per scambio di informazioni pattuite tra le parti. È possibile inserire più blocchi *AltriDatiGestionali* per ciascuna riga di fattura (non esiste un limite fissato del numero di blocchi che si possono inserire ma l'intera fattura non può "pesare" più di 5 MB).

Per specifiche operazioni gli elementi che compongono questo blocco possono essere usati per ottemperare a determinate previsioni di norma, come indicato nel seguito.

E' possibile utilizzare questo blocco per comunicare la nomenclatura combinata.

TipoDato: codice che identifica la tipologia di informazione.

Al fine di riportare il dato della targa in fattura, l'elemento *TipoDato* va valorizzato con la stringa "TARGA".

Al fine di riportare la nomenclatura combinata *TipoDato* va valorizzato con la stringa "COMB".

RiferimentoTesto: valore alfanumerico riferito alla tipologia di informazione.

Al fine di riportare il dato della targa in fattura, l'elemento *RiferimentoTesto* va valorizzato con la targa del mezzo per il quale si effettua il rifornimento. Al fine di riportare in fattura la nomenclatura combinata, l'elemento *RiferimentoTesto* va valorizzato con il valore della nomenclatura nel formato "nnnn pp qq".

RiferimentoNumero: valore numerico riferito alla tipologia di informazione.

RiferimentoData: data riferita alla tipologia di informazione secondo il formato ISO 8601:2004, con la seguente precisione: YYYY-MM-DD

DatiRiepilogo (dati obbligatori; questo blocco deve essere valorizzato per ogni aliquota IVA e modalità di versamento dell'imposta ("scissione dei pagamenti " od ordinaria), e/o per ogni natura; in caso contrario il file viene scartato)

AliquotaIVA: aliquota IVA. Va espressa in termini percentuali (es.: il 10% si esprime come 10.00 e non come 0.10), altrimenti il file viene scartato.

Natura: codice che esprime la natura delle operazioni che non rientrano tra quelle imponibili. Se l'elemento *AliquotaIVA* precedente è pari a zero, l'elemento *Natura* è obbligatorio; viceversa non deve essere presente se l'elemento *AliquotaIVA* è diverso da zero; in caso contrario il file viene scartato. Se presente, deve assumere il valore N4.

SpeseAccessorie: corrispettivi relativi alle cessioni accessorie, (es. imballaggi etc.) qualora presenti.

Arrotondamento: arrotondamento sull'imponibile o sull'importo, qualora presente.

ImponibileImporto: valore che rappresenta la base imponibile, per le operazioni soggette ad IVA, oppure l'importo per le operazioni che non rientrano tra quelle 'imponibili'. Il valore indicato deve corrispondere, per ogni aliquota IVA distinta, alla somma dei seguenti elementi:

- *PrezzoTotale* indicato in *DettaglioLinee*
- *ImportoContributoCassa* indicato in *DatiCassaPrevidenziale* (se presente)
- *Arrotondamento* indicato in *DatiRiepilogo*

Se non viene verificata la suddetta corrispondenza e la differenza è superiore a ±1 euro (tolleranza ammessa), il file viene scartato.

Imposta: imposta corrispondente all'applicazione dell'aliquota IVA sul relativo imponibile. Il valore indicato deve corrispondere al prodotto dei precedenti elementi *AliquotaIVA* e *ImponibileImporto*, diviso 100, arrotondato alla seconda cifra decimale (per difetto se la terza cifra decimale è inferiore a 5, per eccesso se la terza cifra decimale è uguale o maggiore di 5). Se non viene verificata la suddetta corrispondenza e la differenza è superiore a ±1 centesimo di euro (tolleranza ammessa), il file viene scartato.

EsigibilitàIVA: codice che esprime il regime di esigibilità dell'IVA. La valorizzazione di questo elemento non è prevista ai fini della fatturazione elettronica nelle transazioni interne al territorio della Repubblica.

RiferimentoNormativo: normativa di riferimento (obbligatorio nei casi di operazioni di cui all'elemento *Natura*).

2.1.9 FATTURA ELETTRONICA BODY – DATI SUI VEICOLI

Presenti nei casi di cessioni tra paesi membri di mezzi di trasporto nuovi. Dati relativi ai veicoli di cui all'art. 38, comma 4 del DL 331 del 1993.

<DatiVeicoli>

Data: data di prima immatricolazione o di iscrizione del mezzo di trasporto nei pubblici registri.

TotalePercorso: totale chilometri percorsi, oppure totale ore navigate o volate del mezzo di trasporto.

2.1.10 FATTURA ELETTRONICA BODY – DATI DI PAGAMENTO

<DatiPagamento>

CondizioniPagamento: codice che identifica le condizioni di pagamento.

DettaglioPagamento

Beneficiario: estremi anagrafici del beneficiario del pagamento (utilizzabile se si intende indicare un beneficiario diverso dal cedente/prestatore).

ModalitaPagamento: codice che identifica le modalità di pagamento.

DataRiferimentoTerminiPagamento: data dalla quale decorrono i termini di pagamento.

GiorniTerminiPagamento: termine di pagamento espresso in giorni a partire dalla data di riferimento di cui all'elemento *DataRiferimentoTerminiPagamento*.

DataScadenzaPagamento: data di scadenza del pagamento.

ImportoPagamento: importo relativo al pagamento.

CodUfficioPostale: codice dell'ufficio postale (nei casi di modalità di pagamento che ne presuppongono l'indicazione).

CognomeQuietanzante: cognome del quietanzante, nei casi di modalità di pagamento di "contanti presso tesoreria".

NomeQuietanzante: nome del quietanzante, nei casi di modalità di pagamento di "contanti presso tesoreria".

CFQuietanzante: codice fiscale del quietanzante nei casi di modalità di pagamento di "contanti presso tesoreria".

TitoloQuietanzante: titolo del quietanzante nei casi di modalità di pagamento di "contanti presso tesoreria".

IstitutoFinanziario: nome dell'Istituto Finanziario presso il quale effettuare il pagamento.

IBAN: coordinata bancaria internazionale che consente di identificare, in maniera standard, il conto corrente del beneficiario (*International Bank Account Number*.)

ABI: codice ABI (*Associazione Bancaria Italiana*).

CAB: codice CAB (*Codice di Avviamento Bancario*).

BIC: codice BIC (*Bank Identifier Code*).

ScontoPagamentoAnticipato: ammontare dello sconto per pagamento anticipato.

DataLimitePagamentoAnticipato: data limite stabilita per il pagamento anticipato.

PenalitaPagamentiRitardati: ammontare della penalità dovuta per pagamenti ritardati.

DataDecorrenzaPenale: data di decorrenza della penale.

CodicePagamento: codice da utilizzare per la riconciliazione degli incassi da parte del cedente/prestatore.

2.1.11 FATTURA ELETTRONICA BODY – ALLEGATI

<Allegati>

Nome Attachment: contiene il nome del documento allegato alla fattura elettronica.

AlgoritmoCompressione: algoritmo utilizzato per comprimere l'allegato.

FormatoAttachment: formato dell'allegato.

DescrizioneAttachment: descrizione del documento allegato alla fattura elettronica.

Attachment: contiene il documento allegato alla fattura elettronica.

2.2 PARTE SECONDA

2.2.1 SCHEMA DEL FILE XML

L'“XML Schema” è il linguaggio di descrizione del contenuto di un file XML; il suo scopo è definire quali elementi sono permessi, quali tipi di dati sono ad essi associati e quale relazione gerarchica hanno fra loro gli elementi del file. Ciò permette principalmente la validazione del file XML, ovvero la verifica che i suoi elementi siano in accordo con la descrizione in linguaggio XML Schema. Una XML Schema Definition (XSD) è un esempio concreto (instance) di schema XML scritto in linguaggio XML Schema.

Si richiama l'attenzione su una regola generale da tener presente in fase di creazione del file XML: i tag relativi ai campi che, nel rispetto delle regole di seguito esposte, si decide di non valorizzare, non devono essere presenti all'interno del file.

2.2.2 L'ELEMENTO RADICE “FATTURA ELETTRONICA”

Il file XML è interamente delimitato dall'elemento radice chiamato **FatturaElettronica** ed è composto dalla sequenza di 3 Tipi Complessi figli, e cioè:

- **FatturaElettronicaHeader**
- **FatturaElettronicaBody**
- **ds:Signature**

Il primo tipo complesso, **FatturaElettronicaHeader**, è obbligatorio e può essere inserito una sola volta all'interno della fattura elettronica. Contiene i seguenti macroblocchi di dati:

- **DatiTrasmissione**
- **CedentePrestatore**
- **RappresentanteFiscale**
- **CessionarioCommittente**
- **TerzoIntermediarioOSoggettoEmittente**
- **SoggettoEmittente**

Il secondo tipo complesso, **FatturaElettronicaBody**, è obbligatorio e può essere inserito anche N volte all'interno della fattura elettronica nel caso in cui si intenda spedire un Lotto di fatture. Contiene i seguenti macroblocchi di dati:

- **DatiGenerali**
- **DatiBeniServizi**
- **DatiVeicoli**
- **DatiPagamento**
- **Allegati**

Il terzo tipo, **ds:Signature** è opzionale e fa riferimento al seguente namespace: <http://www.w3.org/2000/09/xmldsig#>. Serve per la firma con tecnologia XAdES-Bes.

Una visione generale di quanto descritto sopra si può ottenere dalla figura che segue:



Figura 1: *Elemento radice Fattura Elettronica: Header, Body e ds:Signature*

Nei paragrafi successivi verranno analizzati e descritti tutti gli elementi dei due primi “macroblocchi”.

Si richiama l’attenzione su una particolarità grafica delle figure presentate di seguito: i riquadri a linea continua rappresentano elementi OBBLIGATORI, quelli a linea tratteggiata rappresentano elementi FACOLTATIVI.

2.2.3 FATTURA ELETTRONICA HEADER: DATI TRASMISSIONE

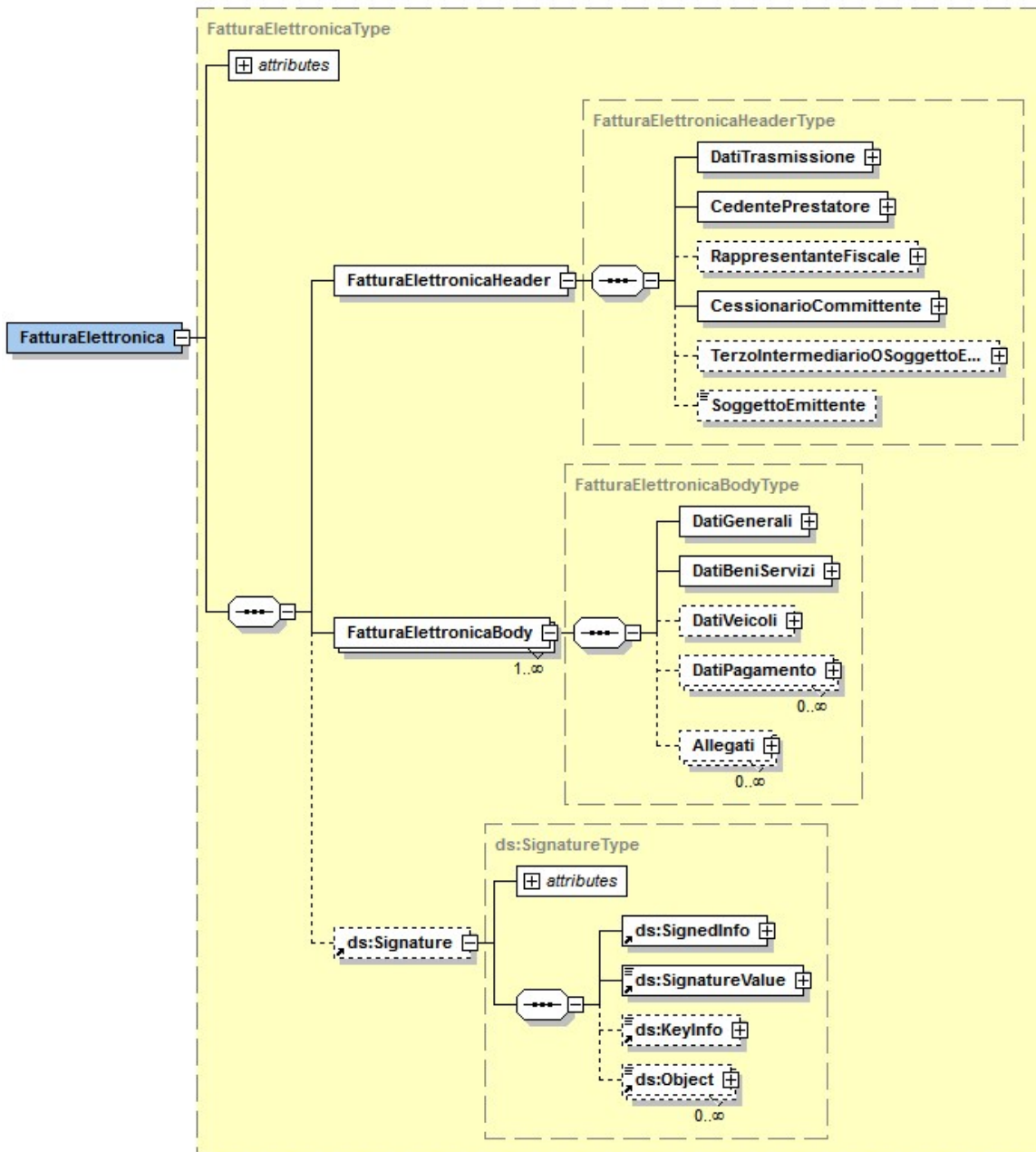

Figura 2: Elemento DatiTrasmissione

L'elemento complesso **DatiTrasmissione** contiene i campi seguenti:

IdTrasmittente che si compone di

IdPaese: sigla della nazione espressa secondo lo standard ISO 3166-1 alpha-2 code.

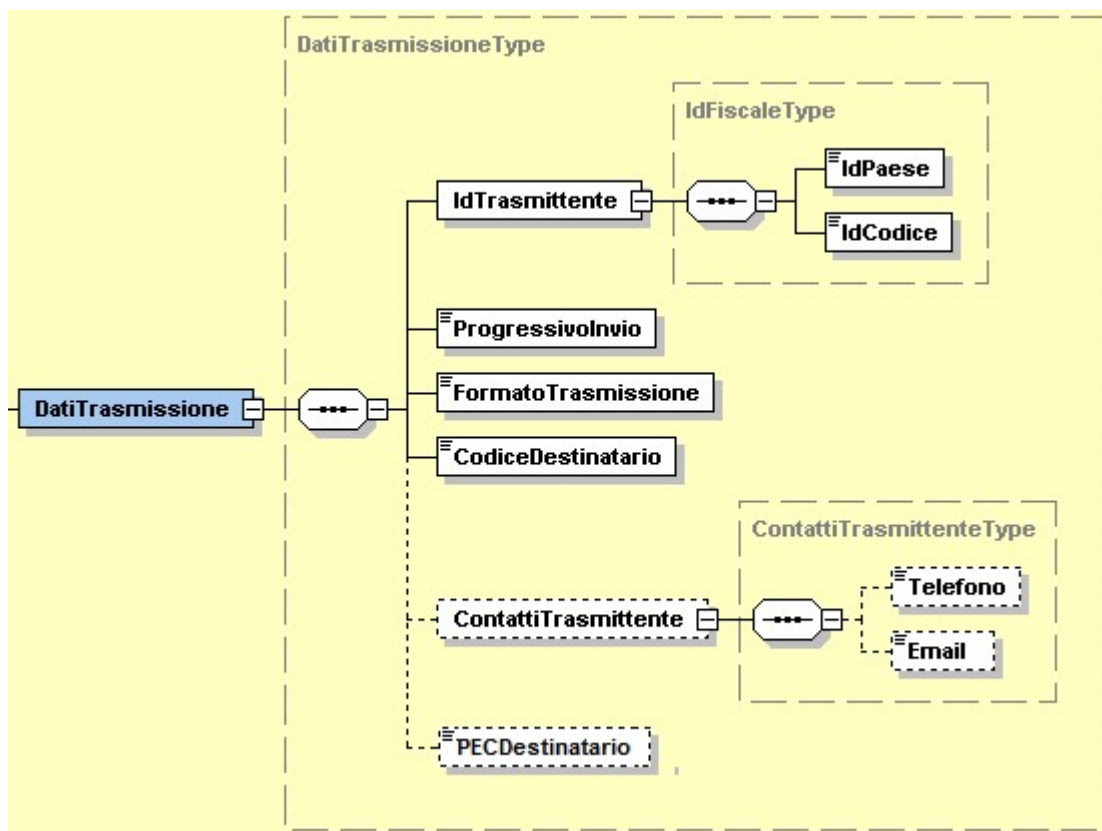
IdCodice: formato alfanumerico; lunghezza massima di 28 caratteri.

ProgressivoInvio: formato alfanumerico; lunghezza massima di 10 caratteri.

FormatoTrasmissione: formato alfanumerico; lunghezza di 5 caratteri; i valori ammessi sono i seguenti:

FPR12

CodiceDestinatario: formato alfanumerico; lunghezza di 7 caratteri, valore di default "0000000"

ContattiTrasmittente che si compone di

Telefono: formato alfanumerico; lunghezza che va da 5 a 12 caratteri.

Email: formato alfanumerico; lunghezza che va da 7 a 256 caratteri.

PECDestinatario: formato alfanumerico; lunghezza che va da 7 a 256 caratteri. La valorizzazione di questo elemento non è prevista ai fini della fatturazione elettronica nelle transazioni interne al territorio della Repubblica.

2.2.4 FATTURA ELETTRONICA HEADER: CEDENTE / PRESTATORE



Figura 3: *Elemento CedentePrestatore*

L'elemento complesso **CedentePrestatore** si compone dei campi illustrati in figura 3 e descritti di seguito nel dettaglio.

2.2.4.1 DATI ANAGRAFICI

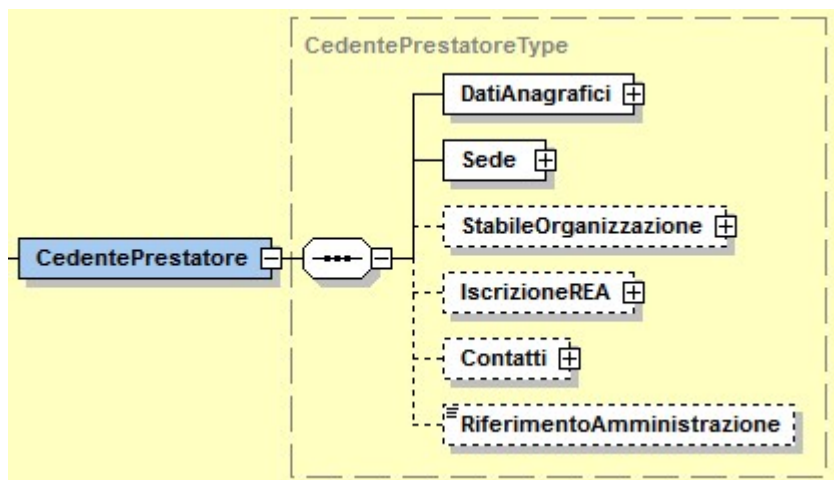

Figura 4: Elemento Dati Anagrafici del Cedente Prestatore

L'elemento complesso **DatiAnagrafici** usa il tipo complesso **DatiAnagraficiCedenteType**, che al suo interno presenta gli elementi **IdFiscaleIVA** e **Anagrafica** le cui strutture, **IdFiscaleType** e **AnagraficaType**, sono comuni a più elementi dello schema e vengono descritte di seguito nel dettaglio.

IdFiscaleType

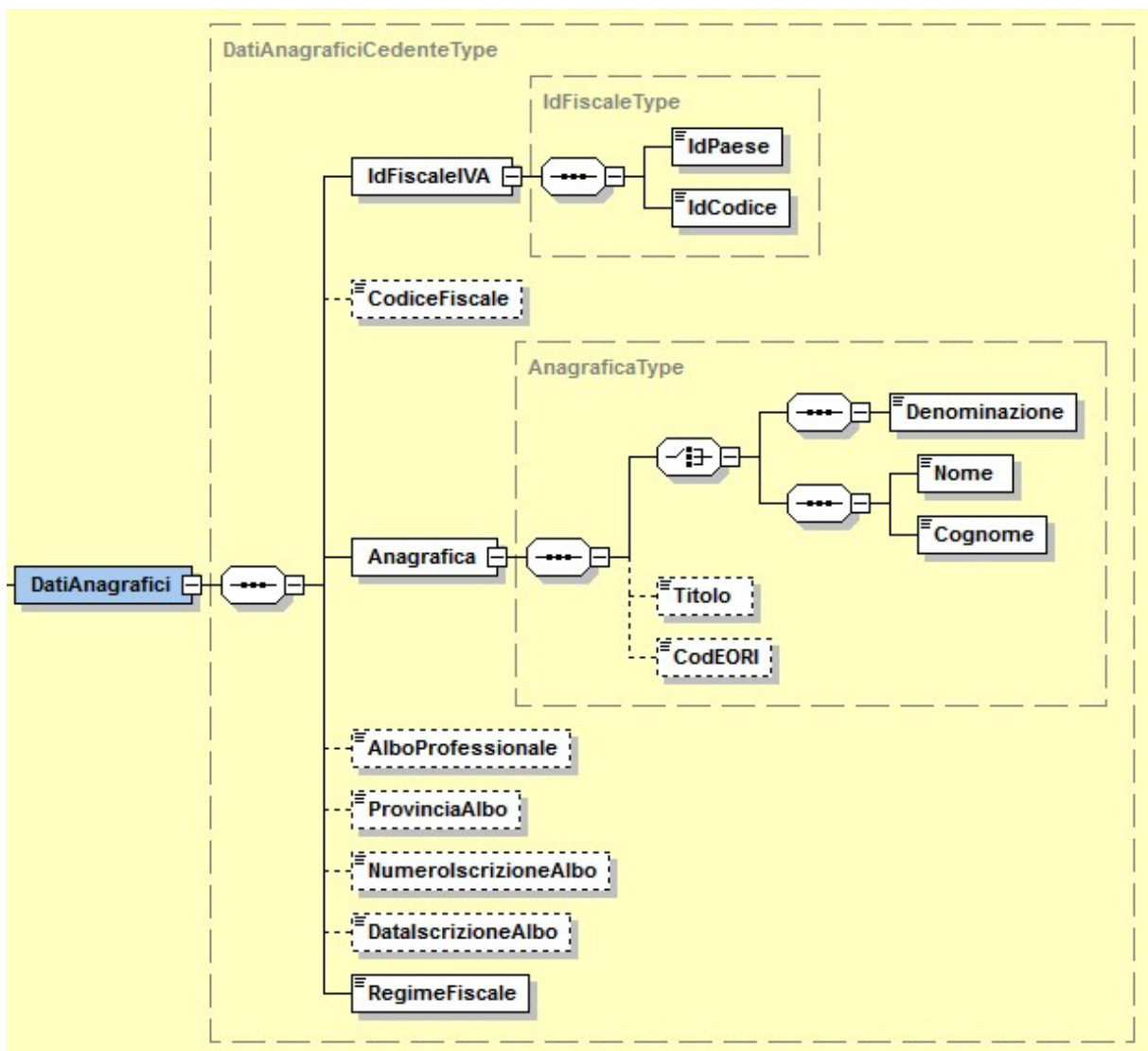

Figura 5: Tipo complesso IdFiscaleType

Il tipo complesso **IdFiscaleType** è composto dai seguenti campi:

IdPaese: sigla della nazione espressa secondo lo standard ISO 3166-1 alpha-2 code.

IdCodice: formato alfanumerico; lunghezza massima di 28 caratteri.

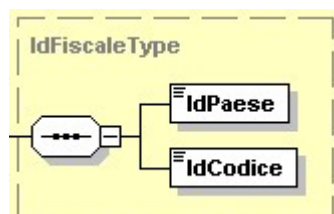
AnagraficaType



Figura 6: Tipo complesso *AnagraficaType*

Il tipo complesso *AnagraficaType* è composto dai seguenti campi:

Denominazione: formato alfanumerico; lunghezza massima di 80 caratteri. Da valorizzare in alternativa ai campi *Nome* e *Cognome* seguenti.

Nome: formato alfanumerico; lunghezza massima di 60 caratteri. Da valorizzare insieme al campo *Cognome* ed in alternativa al campo *Denominazione*.

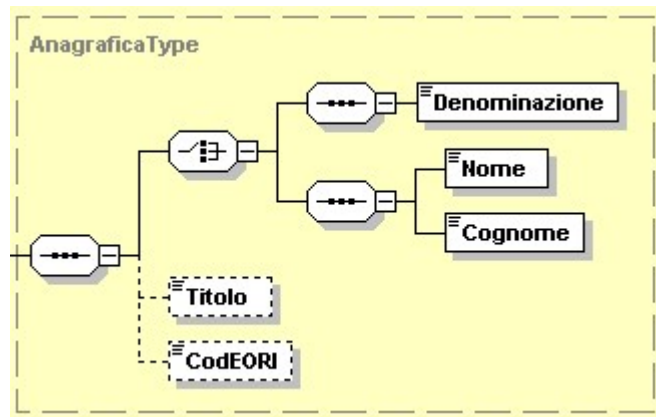
Cognome: formato alfanumerico; lunghezza massima di 60 caratteri. Da valorizzare insieme al campo *Nome* ed in alternativa al campo *Denominazione*.

Titolo: formato alfanumerico; lunghezza che va da 2 a 10 caratteri.

CodEORI: formato alfanumerico; lunghezza che va da 13 a 17 caratteri.

Gli altri campi del tipo complesso *DatiAnagraficiCedenteType* sono:

CodiceFiscale: formato alfanumerico; lunghezza compresa tra 11 e 16 caratteri.

AlboProfessionale: formato alfanumerico; lunghezza massima di 60 caratteri.

ProvinciaAlbo: formato alfanumerico; lunghezza di 2 caratteri.

NumeroIscrizioneAlbo: formato alfanumerico; lunghezza massima di 60 caratteri.

DataIscrizioneAlbo: la data deve essere rappresentata secondo il formato ISO 8601:2004, con la seguente precisione: YYYY-MM-DD.

RegimeFiscale: formato alfanumerico; lunghezza di 4 caratteri

2.2.4.2 DATI SEDE



Figura 7: Elemento Sede del CedentePrestatore

All'interno dell'elemento complesso Sede troviamo i seguenti campi:

Indirizzo: formato alfanumerico; lunghezza massima di 60 caratteri.

NumeroCivico: formato alfanumerico; lunghezza massima di 8 caratteri.

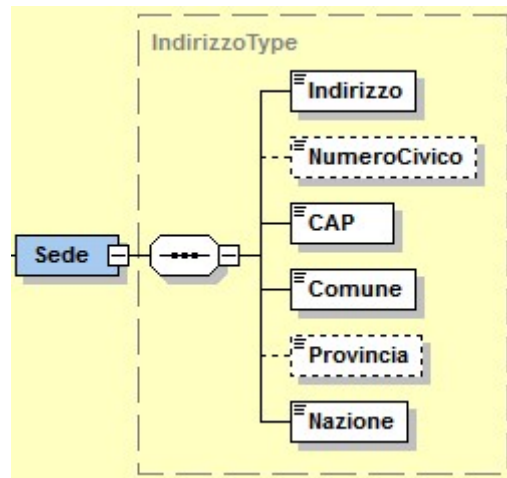
CAP: formato numerico; lunghezza di 5 caratteri.

Comune: formato alfanumerico; lunghezza massima di 60 caratteri.

Provincia: formato alfanumerico; lunghezza di 2 caratteri.

Nazione: sigla della nazione espressa secondo lo standard ISO 3166-1 alpha-2 code.

2.2.4.3 DATI STABILE ORGANIZZAZIONE



Figura 8: Elemento StabileOrganizzazione

L'elemento **StabileOrganizzazione** è costituito dagli stessi campi previsti per l'elemento **Sede** del **CedentePrestatore** contenuti nel tipo **IndirizzoType** e descritti al paragrafo 2.2.4.2.

2.2.4.4 DATI ISCRIZIONE R.E.A.

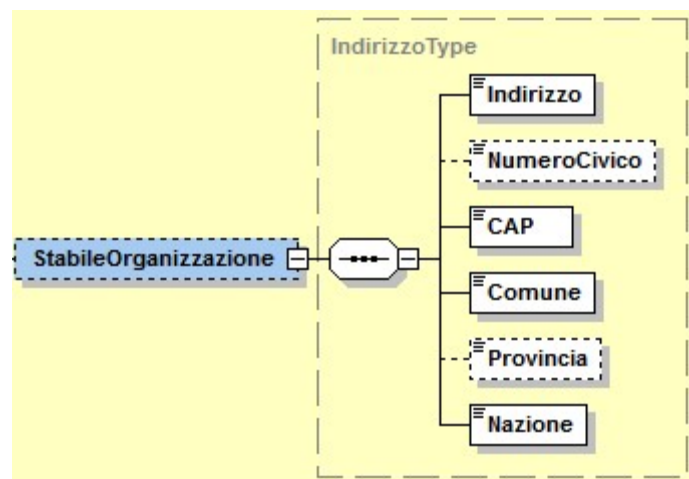

Figura 9: Elemento IscrizioneREA

L'elemento **IscrizioneREA** è costituito dai campi descritti di seguito:

Ufficio: formato alfanumerico; lunghezza di 2 caratteri.

NumeroREA: formato alfanumerico; lunghezza massima di 20 caratteri.

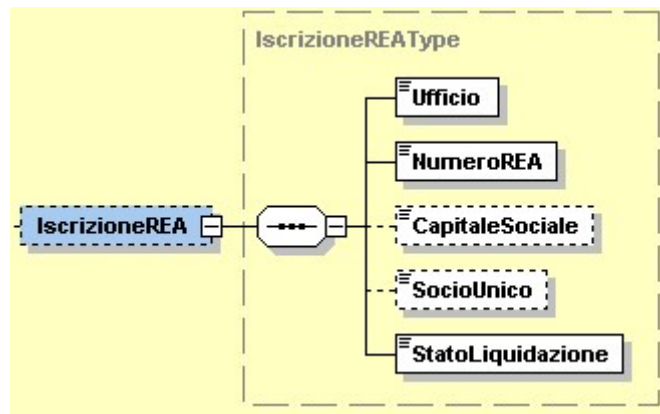
CapitaleSociale: formato numerico nel quale i decimali vanno separati dall'intero con il carattere '.' (punto). La sua lunghezza va da 4 a 15 caratteri.

SocioUnico: formato alfanumerico; lunghezza di 2 caratteri; i valori ammessi sono i seguenti:

SU la società è a socio unico.

SM la società NON è a socio unico.

StatoLiquidazione: formato alfanumerico; lunghezza di 2 caratteri; i valori ammessi sono i seguenti:

LS la società è in stato di liquidazione.

LN la società NON è in stato di liquidazione.

2.2.4.5 CONTATTI



Figura 10: Elemento Contatti

Telefono: formato alfanumerico; lunghezza che va da 5 a 12 caratteri.

Fax: formato alfanumerico; lunghezza che va da 5 a 12 caratteri.

Email: formato alfanumerico; lunghezza che va da 7 a 256 caratteri.

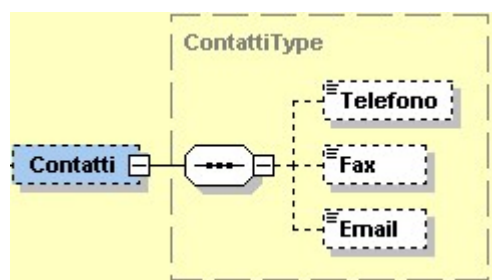
2.2.4.6 RIFERIMENTO AMMINISTRAZIONE

Ultimo elemento all'interno di *CedentePrestatoreType* è il seguente:

RiferimentoAmministrazione: formato alfanumerico; lunghezza massima di 20 caratteri.

2.2.5 FATTURA ELETTRONICA HEADER: RAPPRESENTANTE FISCALE DEL CEDENTE / PRESTATORE



Figura 11: *Elemento RappresentanteFiscale*

L'elemento complesso **RappresentanteFiscale** è formato dal macroblocco **DatiAnagrafici** che si compone di:

IdFiscaleIVA: utilizza la struttura *IdFiscaleType* già descritta al paragrafo 2.2.4.1 al quale si rimanda.

CodiceFiscale: formato alfanumerico; lunghezza compresa tra 11 e 16 caratteri.

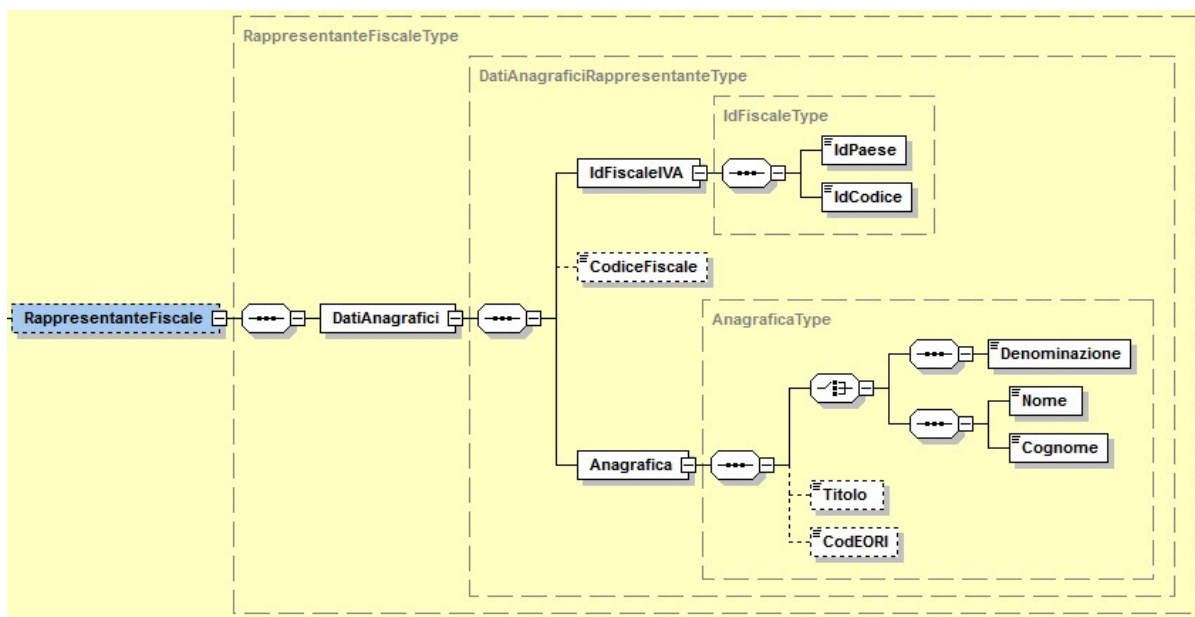
Anagrafica: utilizza la struttura *AnagraficaType* già descritta al paragrafo 2.2.4.1 al quale si rimanda.

2.2.6 FATTURA ELETTRONICA HEADER: CESSIONARIO / COMMITTENTE



Figura 12: *Elemento CessionarioCommittente*

L'elemento complesso **CessionarioCommittente** si compone dei macroblocchi **DatiAnagrafici**, **Sede**, **StabileOrganizzazione** e **RappresentanteFiscale** descritti di seguito.

2.2.6.1 DATI ANAGRAFICI

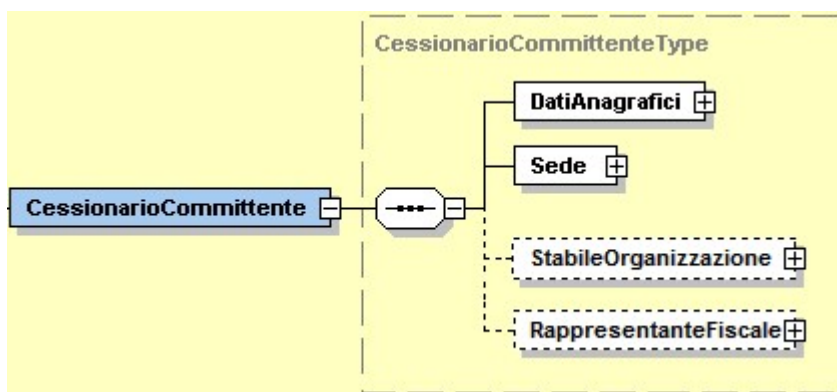

Figura 13: Elemento *DatiAnagrafici* del *CessionarioCommittente*

Il macroblocco **DatiAnagrafici** si compone di:

IdFiscaleIVA: utilizza la struttura *IdFiscaleType* già descritta al paragrafo 2.2.4.1 al quale si rimanda.

CodiceFiscale: formato alfanumerico; lunghezza compresa tra 11 e 16 caratteri.

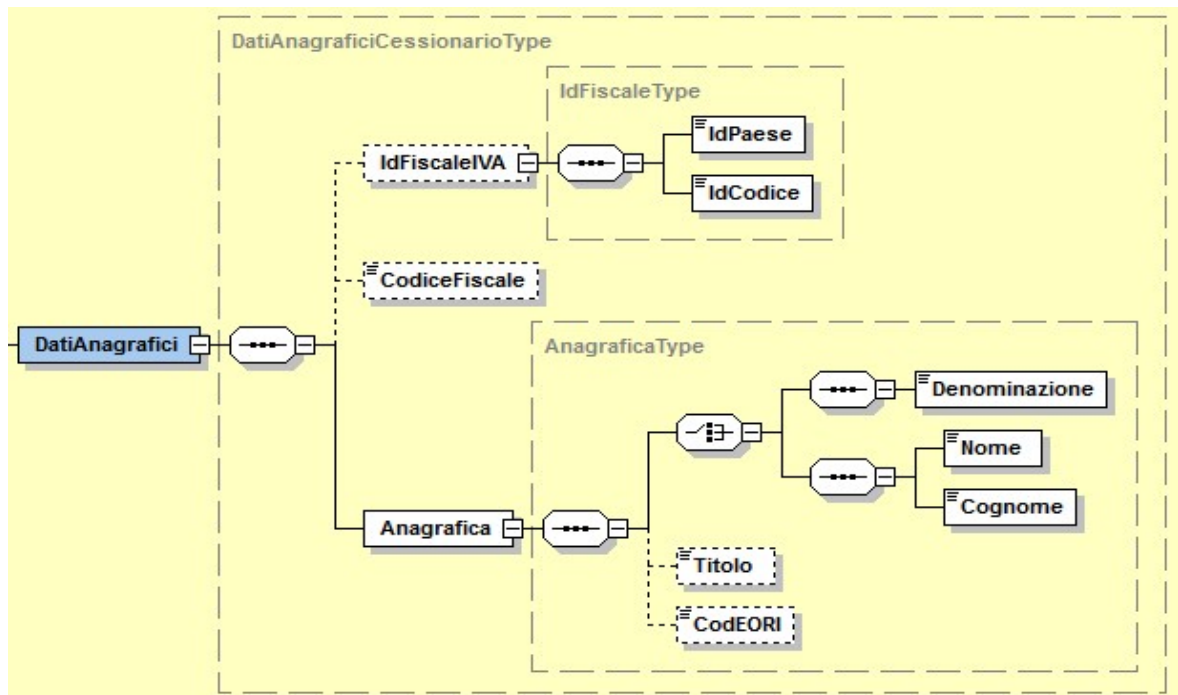
Anagrafica: utilizza la struttura *AnagraficaType* già descritta al paragrafo 2.2.4.1 al quale si rimanda.

2.2.6.2 DATI SEDE



Figura 14: Elemento *Sede* del *CessionarioCommittente*

L'elemento **Sede** si compone degli stessi campi previsti per l'elemento *Sede* del *CedentePrestatore* contenuti nel tipo *IndirizzoType* e descritti al paragrafo 2.2.4.2.

2.2.6.3 DATI STABILE ORGANIZZAZIONE

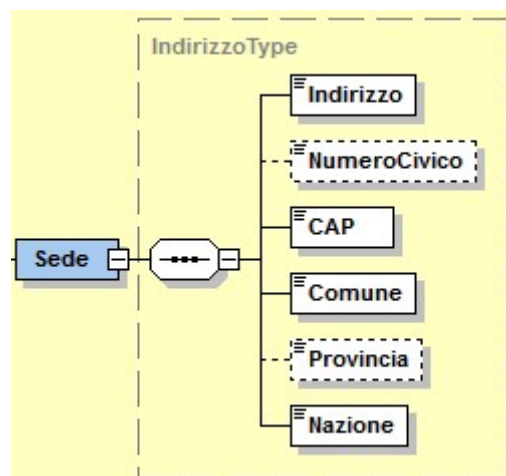

Figura 15: *Elemento StabileOrganizzazione del CessionarioCommittente*

L'elemento **StabileOrganizzazione** è costituito dagli stessi campi previsti per l'elemento *StabileOrganizzazione* del *CedentePrestatore* contenuti nel tipo *IndirizzoType* e descritti al paragrafo 2.2.4.2.

2.2.6.4 DATI RAPPRESENTANTE FISCALE

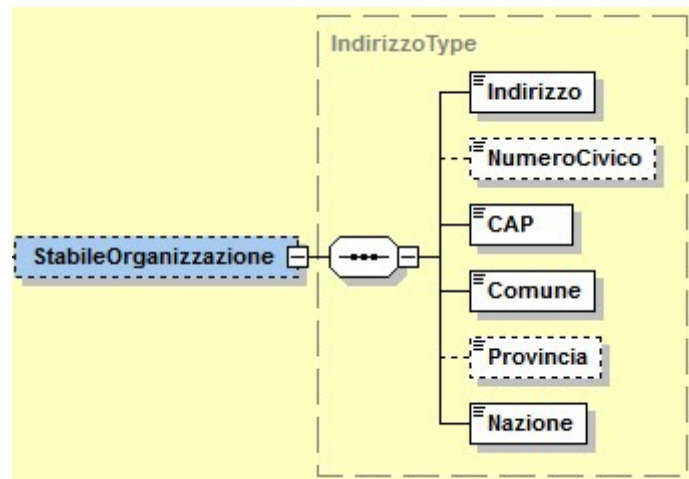

Figura 16: *Elemento RappresentanteFiscale del CessionarioCommittente*

L'elemento **RappresentanteFiscale** è costituito dai campi descritti di seguito:

- IdFiscaleIVA:** utilizza la struttura *IdFiscaleType* già descritta al paragrafo 2.2.4.1 al quale si rimanda.
- Denominazione:** formato alfanumerico; lunghezza massima di 80 caratteri. Da valorizzare in alternativa ai campi *Nome* e *Cognome* seguenti.
- Nome:** formato alfanumerico; lunghezza massima di 60 caratteri. Da valorizzare insieme al campo *Cognome* ed in alternativa al campo *Denominazione*.
- Cognome:** formato alfanumerico; lunghezza massima di 60 caratteri. Da valorizzare insieme al campo *Nome* ed in alternativa al campo *Denominazione*.

2.2.7 FATTURA ELETTRONICA HEADER: TERZO INTERMEDIARIO SOGGETTO EMITTENTE

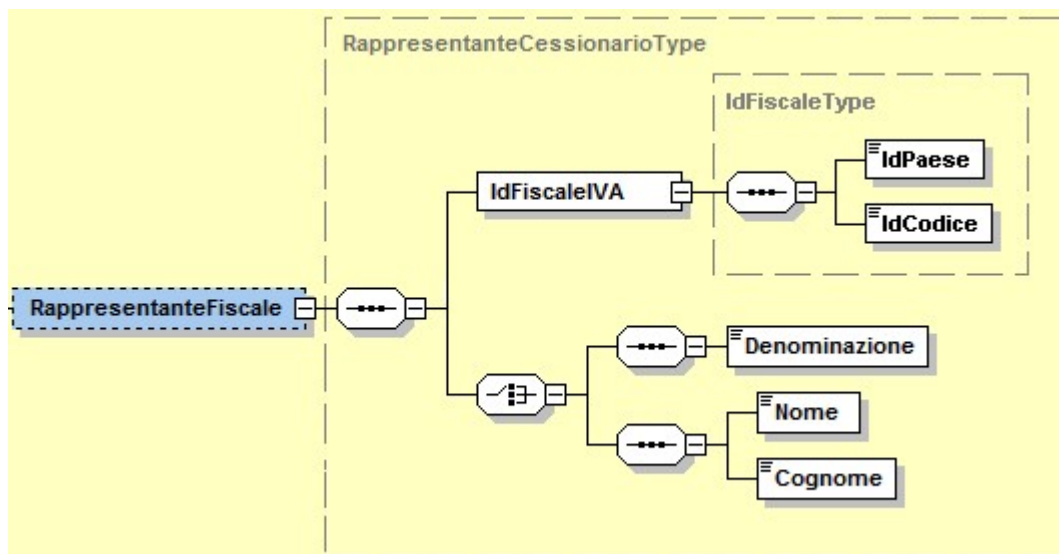

Figura 17: *Elemento TerzoIntermediarioSoggettoEmittente*

Come si nota dalla figura 17, l'elemento **TerzoIntermediarioSoggettoEmittente** è costituito dal macroblocco **DatiAnagrafici** che si compone di:

IdFiscaleIVA: utilizza la struttura *IdFiscaleType* già descritta al paragrafo 2.2.4.1 al quale si rimanda.

CodiceFiscale: formato alfanumerico; lunghezza compresa tra 11 e 16 caratteri.

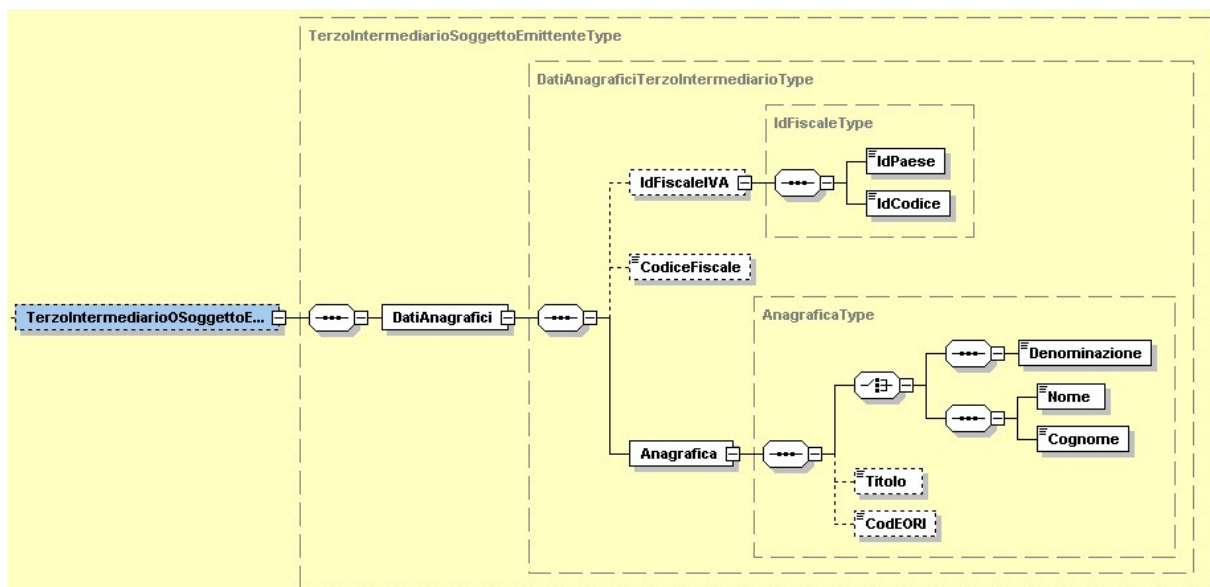
Anagrafica: utilizza la struttura *AnagraficaType* già descritta al paragrafo 2.2.4.1 al quale si rimanda.

2.2.8 FATTURA ELETTRONICA HEADER: SOGGETTO EMITTENTE

Ultimo elemento del macroblocco **FatturaElettronicaHeader** è il seguente:

SoggettoEmittente: formato alfanumerico; lunghezza di 2 caratteri; i valori ammessi sono i seguenti:

- **CC** cessionario/committente.
- **TZ** soggetto terzo.

2.2.9 FATTURA ELETTRONICA BODY: DATI GENERALI



Figura 18: *Elemento DatiGenerali*

L'elemento complesso **Dati Generali** si compone dei campi illustrati in figura 18 e descritti di seguito.

2.2.9.1 DATI GENERALI DOCUMENTO

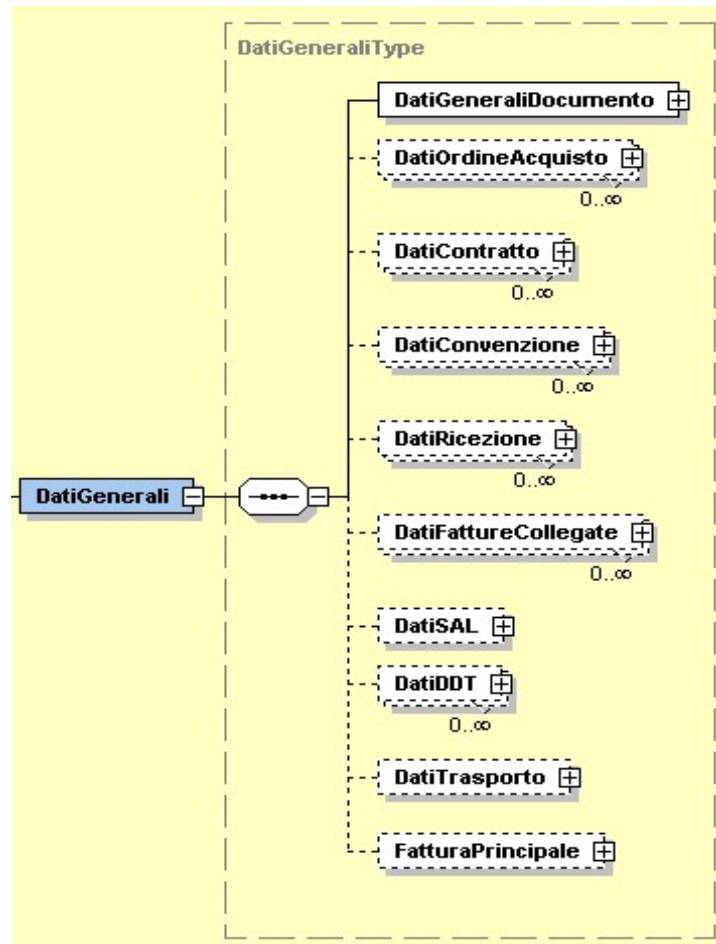

Figura 19: Elemento DatiGeneraliDocumento

L'elemento complesso **DatiGeneraliDocumento** è composto dai campi di seguito descritti:

TipoDocumento: formato alfanumerico; lunghezza di 4 caratteri; i valori previsti nello schema sono i seguenti:

- TD01 Fattura
- TD02 Acconto/Anticipo su fattura
- TD03 Acconto/Anticipo su parcella

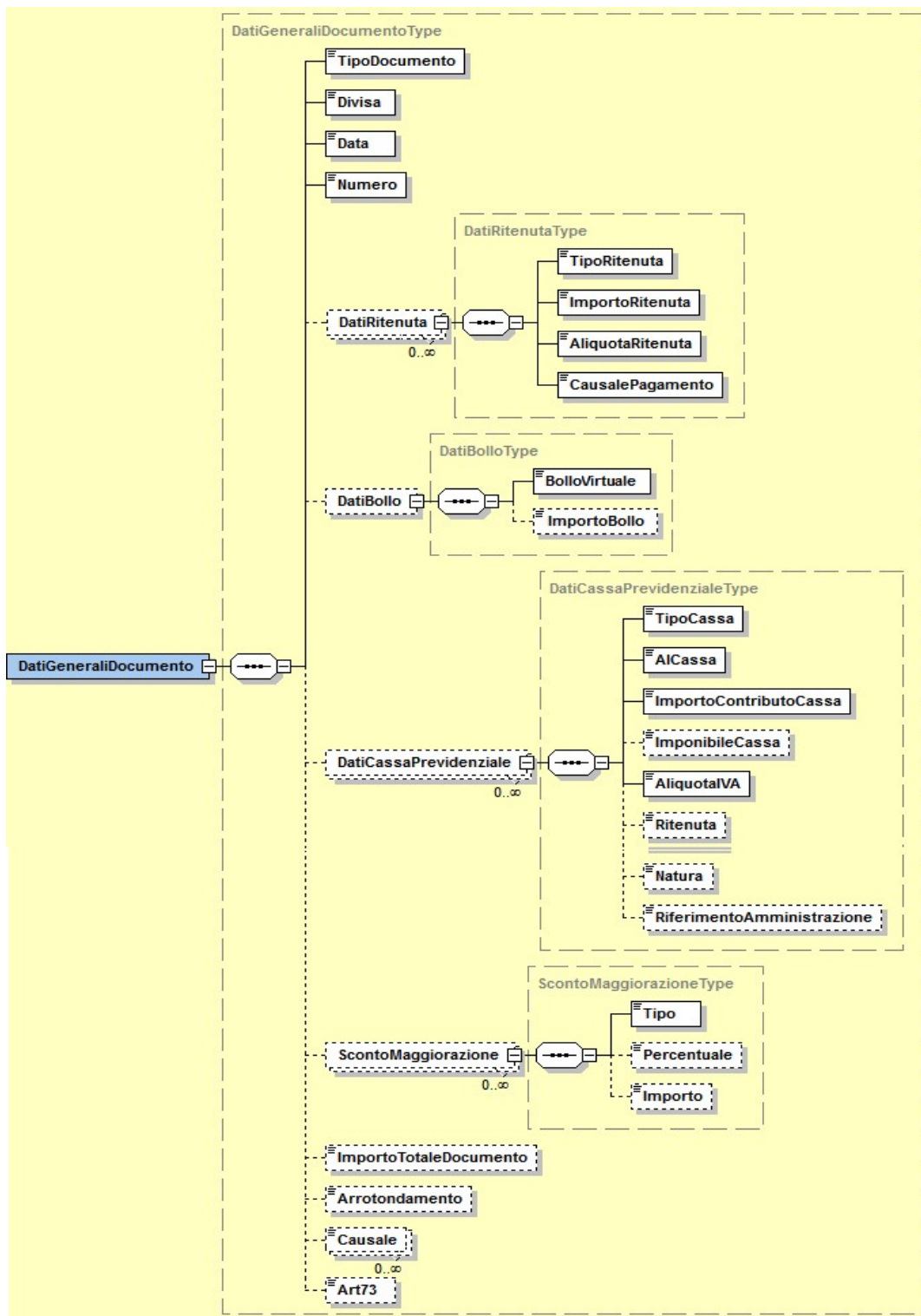
- *TD04* Nota di Credito
- *TD05* Nota di Debito
- *TD06* Parcella
- *TD16* Integrazione fattura reverse charge interno
- *TD17* Integrazione/autofattura per acquisto servizi dall'estero
- *TD18* Integrazione per acquisto di beni intracomunitari
- *TD19* Integrazione/autofattura per acquisto di beni
- *TD20* Autofattura per regolarizzazione e integrazione delle fatture
- *TD21* Autofattura per splafonamento
- *TD22* Estrazione beni da Deposito IVA
- *TD23* Estrazione beni da Deposito IVA con versamento dell'IVA
- *TD24* Fattura differita di cui all'art.21, comma 4, lett. a)
- *TD25* Fattura differita di cui all'art.21, comma 4, terzo periodo lett. b)
- *TD26* Cessione di beni ammortizzabili e per passaggi interni
- *TD27* Fattura per autoconsumo o per cessioni gratuite senza rivalsa
- *TD28* Acquisti da San Marino con IVA (fattura cartacea)
- *TD29* Comunicazione per omessa o irregolare fatturazione da parte del cedente/prestatore

Divisa: questo campo deve essere espresso secondo lo standard ISO 4217 alpha-3:2001 (es.: EUR, USD, GBP, CZK.....).

Data: la data deve essere rappresentata secondo il formato ISO 8601:2004, con la seguente precisione: YYYY-MM-DD.

Numero: formato alfanumerico; lunghezza massima di 20 caratteri.

DatiRitenuta che si compone di:

TipoRitenuta: formato alfanumerico; lunghezza di 4 caratteri; i valori ammessi sono i seguenti:

RT01 Ritenuta persone fisiche

RT02 Ritenuta persone giuridiche

RT03 Contributo INPS

RT04 Contributo ENASARCO

RT05 Contributo ENPAM

RT06 Altro contributo previdenziale

ImportoRitenuta: formato numerico nel quale i decimali vanno separati dall'intero con il carattere '.' (punto). La sua lunghezza va da 4 a 15 caratteri.

AliquotaRitenuta: formato numerico nel quale i decimali vanno separati dall'intero con il carattere '.' (punto). La sua lunghezza va da 4 a 6 caratteri.

CausalePagamento: formato alfanumerico; lunghezza di massimo 2 caratteri; i valori ammessi sono quelli della CU consultabili alla pagina delle istruzioni di compilazione del modello, ove applicabili.

ScontoMaggiorazione che si compone di:

Tipo: formato alfanumerico; lunghezza di 2 caratteri; i valori ammessi sono i seguenti:

- *SC* sconto
- *MG* maggiorazione

Percentuale: formato numerico nel quale i decimali vanno separati dall'intero con il carattere '.' (punto). La sua lunghezza va da 4 a 6 caratteri.

Importo: formato numerico nel quale i decimali vanno separati dall'intero con il carattere '.' (punto). La sua lunghezza va da 4 a 21 caratteri.

ImportoTotaleDocumento: formato numerico nel quale i decimali vanno separati dall'intero con il carattere '.' (punto). La sua lunghezza va da 4 a 15 caratteri.

Arrotondamento: formato numerico nel quale i decimali vanno separati dall'intero con il carattere '.' (punto). La sua lunghezza va da 4 a 15 caratteri.

Causale: formato alfanumerico; lunghezza massima di 200 caratteri.

2.2.9.2 DATI ORDINE ACQUISTO, CONTRATTO, CONVENZIONE, RICEZIONE E FATTURE COLLEGATE



Figura 20: Elementi *DatiOrdineAcquisto*, *DatiContratto*, *DatiConvenzione*, *DatiRicezione* e *DatiFattureCollegate*. I 5 elementi in questione utilizzano tutti il tipo *DatiDocumentiCorrelatiType*, di seguito descritto.



Figura 21: Tipo *DatiDocumentiCorrelatiType*

RiferimentoNumeroLinea: formato numerico; lunghezza massima di 4 caratteri.

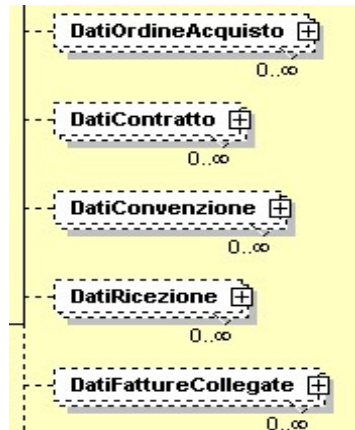
IdDocumento: formato alfanumerico; lunghezza massima di 20 caratteri.

Data: la data deve essere rappresentata secondo il formato ISO 8601:2004, con la seguente precisione: YYYY-MM-DD.

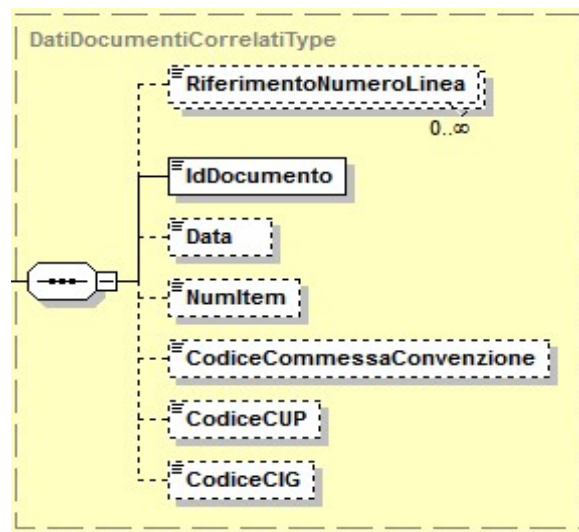
NumItem: formato alfanumerico; lunghezza massima di 20 caratteri.

CodiceCommessaConvenzione: formato alfanumerico; lunghezza massima di 100 caratteri.

CodiceCUP: formato alfanumerico; lunghezza massima di 15 caratteri.

CodiceCIG: formato alfanumerico; lunghezza massima di 15 caratteri.

2.2.9.3 DATI RIFERIMENTO SAL

Blocco da valorizzare nei casi di fattura per stato di avanzamento



Figura 22: *Elemento DatiSal*

RiferimentoFase: formato numerico; lunghezza massima di 3 caratteri.

2.2.9.4 DATI DDT (DOCUMENTO DI TRASPORTO)

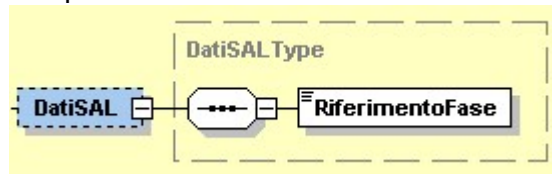

Figura 23: *Elemento DatiDDT*

NumeroDDT: formato alfanumerico; lunghezza massima di 20 caratteri.

DataDDT: la data deve essere rappresentata secondo il formato ISO 8601:2004, con la seguente precisione: YYYY-MM-DD.

RiferimentoNumeroLinea: formato numerico; lunghezza massima di 4 caratteri.

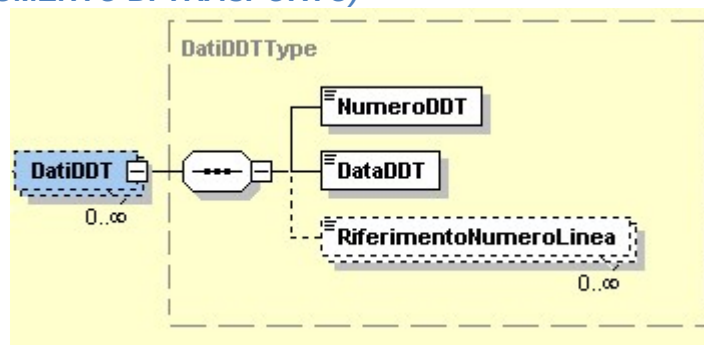
2.2.9.5 DATI DEL TRASPORTO



Figura 24: *Elemento DatiTrasporto*

L'elemento **DatiTrasporto** è costituito dai seguenti campi:

DatiAnagraficiVettore che si compone di:

IdFiscaleIVA: utilizza la struttura *IdFiscaleType* già descritta al paragrafo 2.2.4.1 al quale si rimanda.

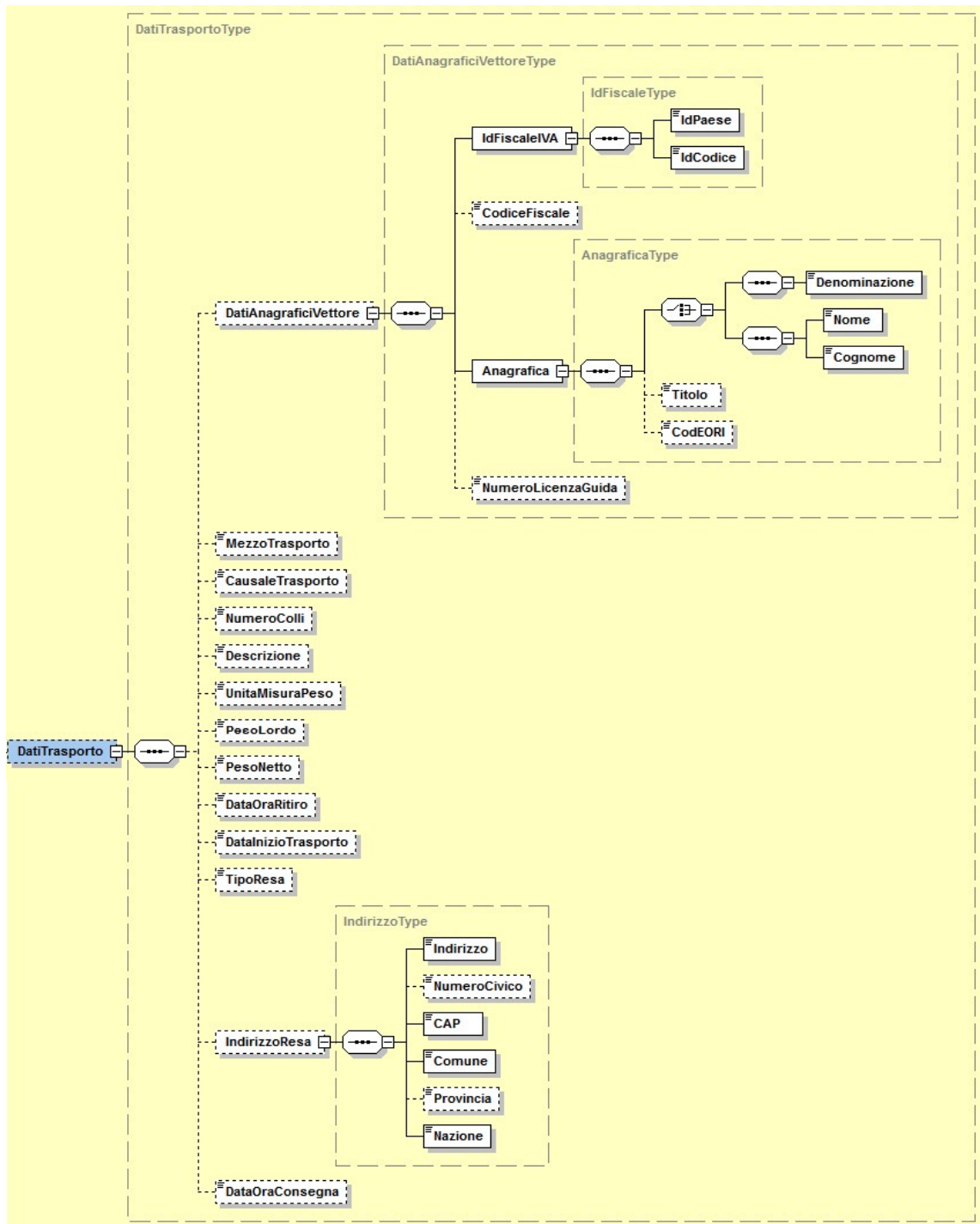
CodiceFiscale: formato alfanumerico; lunghezza compresa tra 11 e 16 caratteri.

Anagrafica: utilizza la struttura *AnagraficaType* già descritta al paragrafo 2.2.4.1 al quale si rimanda.

NumeroLicenzaGuida: formato alfanumerico; lunghezza massima di 20 caratteri.

MezzoTrasporto: formato alfanumerico; lunghezza massima di 80 caratteri.

CausaleTrasporto: formato alfanumerico; lunghezza massima di 100 caratteri.

NumeroColli: formato numerico; lunghezza massima di 4 caratteri.

Descrizione: formato alfanumerico; lunghezza massima di 100 caratteri.

UnitaMisuraPeso: formato alfanumerico; lunghezza massima di 10 caratteri.

PesoLordo: formato numerico nel quale i decimali vanno separati dall'intero con il carattere '.' (punto). La sua lunghezza va da 4 a 7 caratteri.

PesoNetto: formato numerico nel quale i decimali vanno separati dall'intero con il carattere '.' (punto). La sua lunghezza va da 4 a 7 caratteri.

DataOraRitiro: la data deve essere rappresentata secondo il formato ISO 8601:2004, con la seguente precisione: YYYY-MM-DDTHH:MM:SS.

DataInizioTrasporto: la data deve essere rappresentata secondo il formato ISO 8601:2004, con la seguente precisione: YYYY-MM-DD.

TipoResa: codifica del termine di resa (Incoterms) espresso secondo lo standard ICC-Camera di Commercio Internazionale (formato alfanumerico di 3 caratteri)

IndirizzoResa che si compone degli stessi campi previsti per l'elemento Sede del CedentePrestatore contenuti nel tipo *IndirizzoType* e descritti al paragrafo 2.2.4.2.

DataOraConsegna la data deve essere rappresentata secondo il formato ISO 8601:2004, con la seguente precisione: YYYY-MM-DDTHH:MM:SS.

2.2.9.6 FATTURA PRINCIPALE



Figura 25: *Elemento FatturaPrincipale*

NumeroFatturaPrincipale: formato alfanumerico; lunghezza massima di 20 caratteri.

DataFatturaPrincipale: la data deve essere rappresentata secondo il formato ISO 8601:2004, con la seguente precisione: YYYY-MM-DD.

2.2.10 FATTURA ELETTRONICA BODY: ELEMENTO DATI DEI BENI/SERVIZI

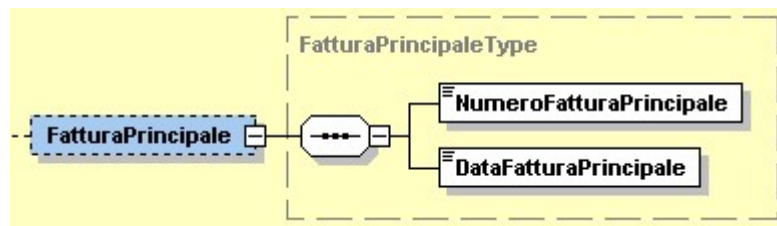

Figura 26: *Elemento DatiBeniServizi*

Come si intuisce dalla Figura 26, l'elemento complesso **DatiBeniServizi** è costituito a sua volta dagli elementi **DettaglioLinee** e **DatiRiepilogo**.

Vediamoli di seguito in maniera approfondita.

2.2.10.1 DETTAGLIO LINEE

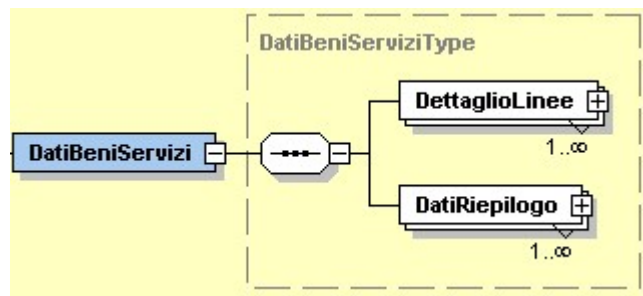
È un blocco contenente natura, qualità e quantità dei beni / servizi formanti oggetto dell'operazione. Quando si parla

di N occorrenze si intende che i suoi campi si ripetono per ogni riga di dettaglio del documento.



Figura 27: Elemento DettaglioLinee

Di seguito vengono fornite le descrizioni dei campi presenti in Figura 27.

NumeroLinea: formato numerico; lunghezza massima di 4 caratteri.

TipoCessionePrestazione: formato alfanumerico; lunghezza di 2 caratteri; i valori ammessi sono:

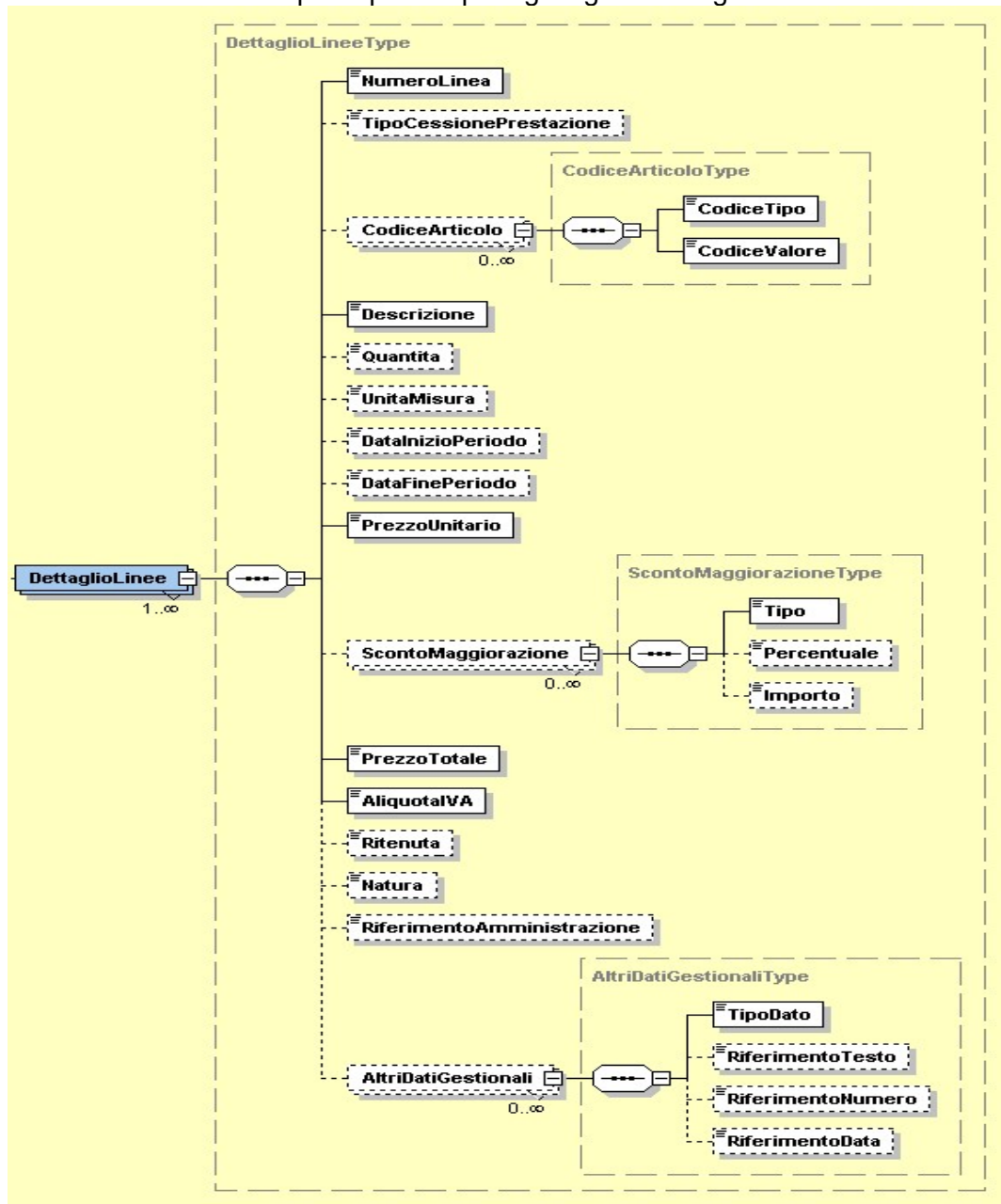
- SC Sconto
- PR Premio
- AB Abbuono
- AC Spesa accessoria

CodiceArticolo che si compone di:

CodiceTipo: formato alfanumerico; lunghezza massima di 35 caratteri.

CodiceValore: formato alfanumerico; lunghezza massima di 35 caratteri.

Descrizione: formato alfanumerico; lunghezza massima di 1000 caratteri.

Quantita: formato numerico nel quale i decimali vanno separati dall'intero con il carattere '.' (punto). La sua lunghezza va da 4 a 21 caratteri.

UnitaMisura: formato alfanumerico; lunghezza massima di 10 caratteri.

DataInizioPeriodo: la data deve essere rappresentata secondo il formato ISO 8601:2004, con la seguente precisione: YYYY-MM-DD.

DataFinePeriodo: la data deve essere rappresentata secondo il formato ISO 8601:2004, con la seguente precisione: YYYY-MM-DD.

PrezzoUnitario: formato numerico nel quale i decimali vanno separati dall'intero con il carattere '.' (punto). La sua lunghezza va da 4 a 21 caratteri.

ScontoMaggiorazione che si compone degli stessi campi del tipo *ScontoMaggiorazioneType* già descritti al paragrafo 2.2.9.1.

PrezzoTotale: formato numerico nel quale i decimali vanno separati dall'intero con il carattere '.' (punto). La sua lunghezza va da 4 a 21 caratteri.

AliquotaIVA: formato numerico nel quale i decimali vanno separati dall'intero con il carattere '.' (punto). La sua lunghezza va da 4 a 6 caratteri.

Ritenuta: formato alfanumerico; lunghezza di 2 caratteri; il valore ammesso è:

S/ linea di fattura soggetta a ritenuta

Natura: formato alfanumerico; lunghezza da 2 a 4 caratteri; i valori previsti nello schema sono i seguenti:

- N1 escluse ex art.15
- N2 non soggette (non più valido dal 1 Gen 2021)
- N2.1 non soggette ad IVA ai sensi degli artt. Da 7 a 7-septies del DPR 633/72
- N2.2 non soggette – altri casi
- N3 non imponibili (non più valido dal 1 Gen 2021)
- N3.1 non imponibili – esportazioni
- N3.2 non imponibili – cessioni intracomunitarie
- N3.3 non imponibili – cessioni verso San Marino
- N3.4 non imponibili – operazioni assimilate alle cessioni all'esportazione
- N3.5 non imponibili – a seguito di dichiarazioni d'intento
- N3.6 non imponibili – altre operazioni che non concorrono alla formazione del plafond
- N4 esenti
- N5 regime del margine / IVA non esposta in fattura
- N6.1 Inversione contabile - cessione di rottami e altri materiali di recupero
- N6.2 Inversione contabile - cessione di oro e argento ai sensi della legge 7/2000 nonché di oreficeria usata ad OPO
- N6.3 Inversione contabile - subappalto nel settore edile
- N6.4 Inversione contabile - cessione di fabbricati
- N6.5 Inversione contabile - cessione di telefoni cellulari
- N6.6 Inversione contabile - cessione di prodotti elettronici
- N6.7 Inversione contabile - prestazioni comparto edile e settori connessi
- N6.8 Inversione contabile - operazioni settore energetico
- N6.9 Inversione contabile - altri casi
- N7 IVA assolta in altro stato UE

RiferimentoAmministrazione: formato alfanumerico; lunghezza massima di 20 caratteri.

AltriDatiGestionali che si compone di:

TipoDato: formato alfanumerico; lunghezza massima di 10 caratteri.

RiferimentoTesto: formato alfanumerico; lunghezza massima di 60 caratteri.

RiferimentoNumero: formato numerico nel quale i decimali vanno separati dall'intero con il carattere '.' (punto). La sua lunghezza va da 4 a 21 caratteri.

RiferimentoData: la data deve essere rappresentata secondo il formato ISO 8601:2004, con la seguente precisione: YYYY-MM-DD.

2.2.10.2 DATI DI RIEPILOGO

I campi che contiene si ripetono per ogni aliquota e modalità di versamento dell'imposta diversa ("scissione dei pagamenti" od ordinaria) o per natura diversa. Ne deriva una molteplicità da 0 ad N.



Figura 28: Elemento *DatiRiepilogo*

AliquotaIVA: formato numerico nel quale i decimali vanno separati dall'intero con il carattere '.' (punto). La sua lunghezza va da 4 a 6 caratteri.

Natura: formato alfanumerico; lunghezza da 2 a 4 caratteri; i valori previsti nello schema sono i seguenti:

- N1 escluse ex art.15
- N2 non soggette (non più valido dal 1 Gen 2021)
- N2.1 non soggette ad IVA ai sensi degli artt. Da 7 a 7-septies del DPR 633/72
- N2.2 non soggette – altri casi
- N3 non imponibili (non più valido dal 1 Gen 2021)
- N3.1 non imponibili – esportazioni
- N3.2 non imponibili – cessioni intracomunitarie
- N3.3 non imponibili – cessioni verso San Marino
- N3.4 non imponibili – operazioni assimilate alle cessioni all'esportazione
- N3.5 non imponibili – a seguito di dichiarazioni d'intento
- N3.6 non imponibili – altre operazioni che non concorrono alla formazione del plafond
- N4 esenti
- N5 regime del margine / IVA non esposta in fattura
- N6.1 Inversione contabile - cessione di rottami e altri materiali di recupero
- N6.2 Inversione contabile - cessione di oro e argento ai sensi della legge 7/2000 nonché di oreficeria usata ad OPO
- N6.3 Inversione contabile - subappalto nel settore edile
- N6.4 Inversione contabile - cessione di fabbricati
- N6.5 Inversione contabile - cessione di telefoni cellulari
- N6.6 Inversione contabile - cessione di prodotti elettronici
- N6.7 Inversione contabile - prestazioni comparto edile e settori connessi
- N6.8 Inversione contabile - operazioni settore energetico
- N6.9 Inversione contabile - altri casi
- N7 IVA assolta in altro stato UE

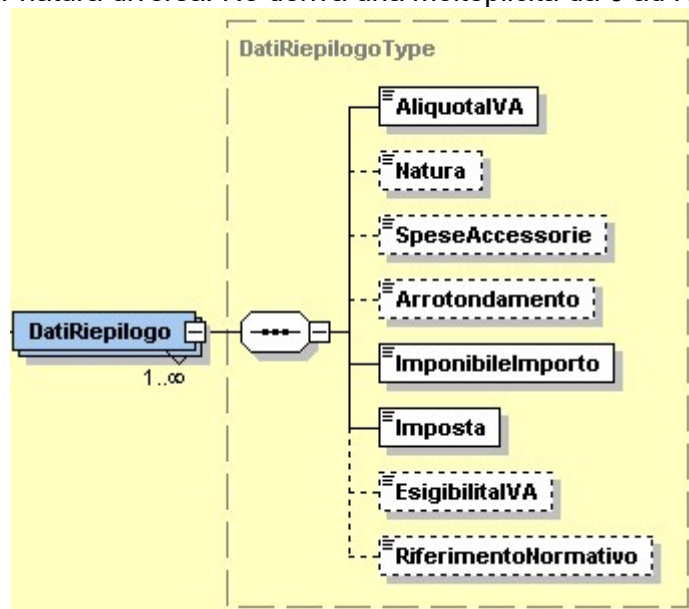
SpeseAccessorie: formato numerico nel quale i decimali vanno separati dall'intero con il carattere '.' (punto). La sua lunghezza va da 4 a 15 caratteri.

Arrotondamento: formato numerico nel quale i decimali vanno separati dall'intero con il carattere '.' (punto). La sua lunghezza va da 4 a 21 caratteri.

ImponibileImporto: formato numerico nel quale i decimali vanno separati dall'intero con il carattere '.' (punto). La sua lunghezza va da 4 a 15 caratteri.

Imposta: formato numerico nel quale i decimali vanno separati dall'intero con il carattere '.' (punto). La sua lunghezza va da 4 a 15 caratteri.

EsigibilitaIVA: formato alfanumerico; lunghezza di 1 carattere; i valori ammessi sono i seguenti:

- I IVA ad esigibilità immediata
- D IVA ad esigibilità differita
- S scissione dei pagamenti

RiferimentoNormativo: formato alfanumerico; lunghezza massima di 100 caratteri.

2.2.11 FATTURA ELETTRONICA BODY: DATI SUI VEICOLI



Figura 29: *Elemento DatiVeicoli*

Data: la data deve essere rappresentata secondo il formato ISO 8601:2004, con la seguente precisione: YYYY-MM-DD.

TotalePercorso: formato alfanumerico; lunghezza massima di 15 caratteri.

2.2.12 FATTURA ELETTRONICA BODY: DATI DI PAGAMENTO

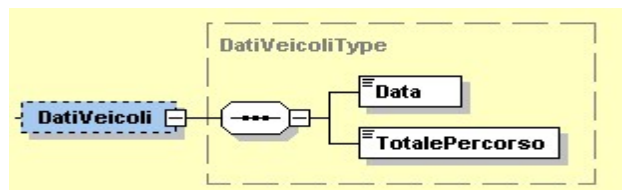

Figura 30: *Elemento DatiPagamento*

CondizioniPagamento: formato alfanumerico; lunghezza di 4 caratteri; i valori ammessi sono i seguenti:

- TP01 pagamento a rate
- TP02 pagamento completo
- TP03 anticipo

DettaglioPagamento che si compone dei campi seguenti:

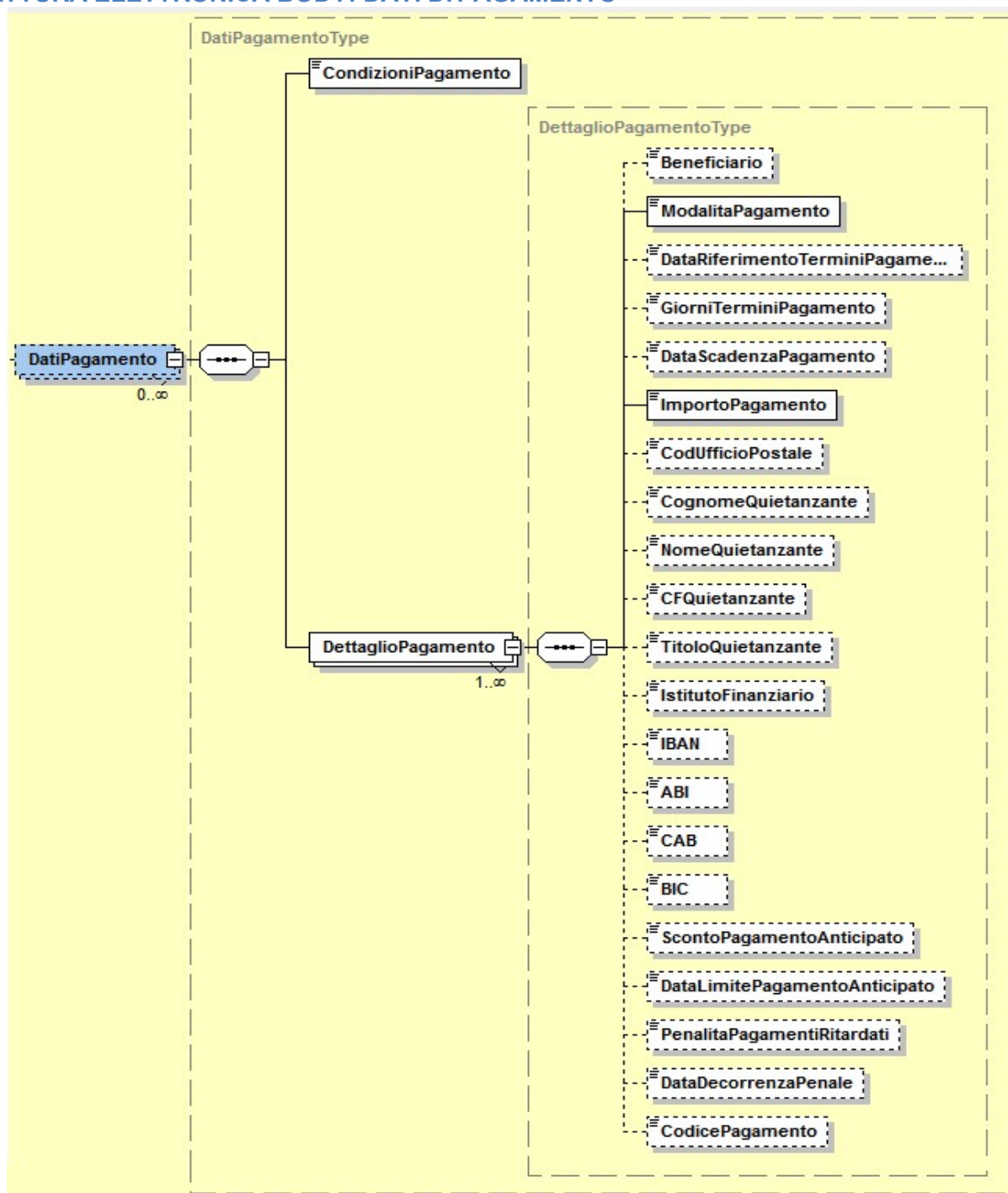
Beneficiario: formato alfanumerico; lunghezza massima di 200 caratteri.

ModalitaPagamento: formato alfanumerico; lunghezza di 4 caratteri; i valori ammessi sono i seguenti:

- MP01 contanti

- *MP02* assegno
- *MP03* assegno circolare
- *MP04* contanti presso Tesoreria
- *MP05* bonifico
- *MP06* vaglia cambiario
- *MP07* bollettino bancario
- *MP08* carta di pagamento
- *MP09* RID
- *MP10* RID utenze
- *MP11* RID veloce
- *MP12* Riba
- *MP13* MAV
- *MP14* quietanza erario stato
- *MP15* giroconto su conti di contabilità speciale
- *MP16* domiciliazione bancaria
- *MP17* domiciliazione postale
- *MP18* bollettino di c/c postale
- *MP19* SEPA Direct Debit
- *MP20* SEPA Direct Debit CORE
- *MP21* SEPA Direct Debit B2B
- *MP22* Trattenuta su somme già riscosse
- *MP23* PagoPA

DataRiferimentoTerminiPagamento: la data deve essere rappresentata secondo il formato ISO 8601:2004, con la seguente precisione: YYYY-MM-DD.

GiorniTerminiPagamento: formato numerico di lunghezza massima pari a 3. Vale 0 (zero) per pagamenti a vista.

DataScadenzaPagamento: la data deve essere rappresentata secondo il formato ISO 8601:2004, con la seguente precisione: YYYY-MM-DD.

ImportoPagamento: formato numerico nel quale i decimali vanno separati dall'intero con il carattere '.' (punto). La sua lunghezza va da 4 a 15 caratteri.

CodUfficioPostale: formato alfanumerico; lunghezza massima di 20 caratteri.

CognomeQuietanzante: formato alfanumerico; lunghezza massima di 60 caratteri.

NomeQuietanzante: formato alfanumerico; lunghezza massima di 60 caratteri.

CFQuietanzante: formato alfanumerico; lunghezza di 16 caratteri.

TitoloQuietanzante: formato alfanumerico; lunghezza che va da 2 a 10 caratteri.

IstitutoFinanziario: formato alfanumerico; lunghezza massima di 80 caratteri.

IBAN: formato alfanumerico; lunghezza che va da 15 a 34 caratteri.

ABI: formato numerico di 5 caratteri.

CAB: formato numerico di 5 caratteri.

BIC: formato alfanumerico; lunghezza che va da 8 a 11 caratteri.

ScontoPagamentoAnticipato: formato numerico nel quale i decimali vanno separati dall'intero con il carattere '.' (punto). La sua lunghezza va da 4 a 15 caratteri.

DataLimitePagamentoAnticipato: la data deve essere rappresentata secondo il formato ISO 8601:2004, con la seguente precisione: YYYY-MM-DD.

PenalitaPagamentiRitardati: formato numerico nel quale i decimali vanno separati dall'intero con il carattere '.' (punto). La sua lunghezza va da 4 a 15 caratteri.

DataDecorrenzaPenale: la data deve essere rappresentata secondo il formato ISO 8601:2004, con la seguente precisione: YYYY-MM-DD.

CodicePagamento: formato alfanumerico; lunghezza massima di 60 caratteri.

2.2.13 FATTURA ELETTRONICA BODY: ALLEGATI

Dati relativi ad eventuali allegati. La struttura del macroblocco è riportata nella figura seguente.



Figura 31: *Elemento Allegati*

NomeAttachment: formato alfanumerico; lunghezza massima di 60 caratteri.

AlgoritmoCompressione: formato alfanumerico; lunghezza massima di 10 caratteri.

FormatoAttachment: formato alfanumerico; lunghezza massima di 10 caratteri.

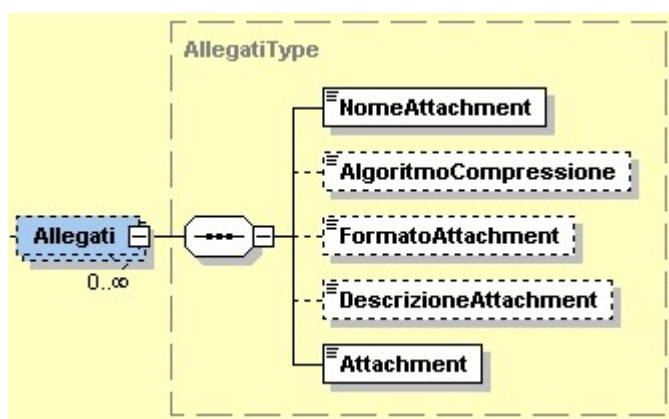
DescrizioneAttachment: formato alfanumerico; lunghezza massima di 100 caratteri.

Attachment: è in formato xs:base64Binary.

3 APPENDICE 1: CONTROLLI RELATIVI ALLA FATTURA

3.1 TIPOLOGIE E MODALITÀ DI VERIFICA

Le tipologie di controllo effettuate mirano a verificare:

- nomenclatura ed unicità del file trasmesso;
- dimensioni del file;
- integrità del documento se firmato elettronicamente;
- conformità del formato fattura;
- coerenza e validità del contenuto della fattura;
- unicità della fattura;
- recapitabilità della fattura.

3.1.1 NOMENCLATURA ED UNICITÀ DEL FILE TRASMESSO

La verifica viene eseguita al fine di intercettare ed impedire l'invio di un file già trasmesso; attraverso un controllo sulla nomenclatura del file ricevuto l'HUB verifica che il nome file sia conforme con quanto riportato nel precedente paragrafo 1.2.2 e che non sia stato già inviato un file con lo stesso nome (ogni file inviato all'HUB deve avere un nome diverso da qualsiasi altro file inviato in precedenza); in caso di esito negativo del controllo (nome file già presente o nome file non conforme) il file viene rifiutato.

3.1.2 DIMENSIONI DEL FILE

La verifica è effettuata al fine di garantire che il file ricevuto non ecceda le dimensioni ammesse per il rispettivo canale di trasmissione.

3.1.3 VERIFICA DI INTEGRITÀ DEL DOCUMENTO

Nel caso in cui il file sia firmato, HUB-SM effettua la verifica al fine di garantire che il documento ricevuto non abbia subito modifiche successivamente all'apposizione della firma, attraverso un controllo sulla firma apposta sull'oggetto trasmesso.

3.1.4 VERIFICA DI CONFORMITÀ DEL FORMATO FATTURA

La verifica viene effettuata per garantire che il contenuto del documento sia rappresentato secondo le regole definite nelle specifiche tecniche; qualora dovesse risultare una non corretta aderenza alle regole, il documento viene rifiutato.

3.1.5 VERIFICA DI COERENZA SUL CONTENUTO

La verifica viene effettuata per garantire la coerenza del contenuto degli elementi informativi per come previsto dalle regole tecniche; in caso di mancato rispetto di dette regole, il documento viene rifiutato.

3.2 VERIFICA DI VALIDITÀ DEL CONTENUTO DELLA FATTURA

La verifica viene effettuata per accertare la presenza e la validità dei dati necessari al corretto svolgimento dell'iter e alla conseguente messa a disposizione del documento al destinatario e per prevenire situazioni di dati errati e/o non elaborabili; in particolare viene effettuato un controllo:

- sull'esistenza e validità del domicilio digitale del cedente/prestatore e del cessionario/committente
- sulla validità dei codici identificativi sammarinesi relativi ai soggetti trasmittente, cedente/prestatore, cessionario/committente, rappresentante fiscale, attraverso una verifica di presenza nelle anagrafiche della Pubblica Amministrazione sammarinese; il controllo non è effettuato per gli identificativi fiscali assegnati da autorità estere.

Laddove anche uno solo di questi controlli non dovesse essere superato, il documento viene rifiutato.

3.2.1 VERIFICHE DI UNICITÀ DELLA FATTURA

La verifica viene eseguita al fine di intercettare ed impedire la trasmissione verso HUB-SM di una fattura già trasmessa ed elaborata; in quest'ottica, qualora i dati contenuti all'interno della fattura e relativi a:

- identificativo cedente/prestatore
- anno della data fattura
- numero fattura

coincidano con quelli di una fattura precedentemente trasmessa e per la quale non sia stata inviata al soggetto trasmittente una ricevuta di scarto, il documento viene rifiutato.

Tutti i controlli descritti in questo paragrafo, qualora il file inviato all'HUB è relativo ad un documento lotto di fatture, comportano l'accettazione o il rifiuto del file nella sua totalità. Diversamente, se all'HUB viene inviato un file in formato compresso, i controlli, con conseguente accettazione o scarto, riguardano ogni singolo file presente al suo interno.

Solo per le fatture ordinarie, nel caso di fatture emesse con TipoDocumento TD16, TD17, TD18, TD19, TD20, TD22, TD23, TD28 e TD29 il controllo di unicità del documento è effettuato in capo al soggetto che in fattura è indicato come Cessionario/Committente, ossia sul soggetto che può avere effettivo dominio della numerazione.

4 APPENDICE 2: FATTURA

4.1 SCHEMA XSD FATTURA

```
<?xml version="1.0" encoding="utf-8"?>
<xs:schema xmlns:xs="http://www.w3.org/2001/XMLSchema"
  xmlns:ds="http://www.w3.org/2000/09/xmldsig#"
  xmlns="http://ivaservizi.agenziaentrate.gov.it/docs/xsd/fatture/v1.2"
  targetNamespace="http://ivaservizi.agenziaentrate.gov.it/docs/xsd/fatture/v1.2"
  version="1.2.3">

  <xs:import namespace="http://www.w3.org/2000/09/xmldsig#" schemaLocation="http://www.w3.org/TR/2002/REC-
xmldsig-core-20020212/xmldsig-core-schema.xsd" />

  <xs:element name="FatturaElettronica" type="FatturaElettronicaType">
    <xs:annotation>
      <xs:documentation>XML schema fatture destinate a PA e privati in forma ordinaria 1.2.3</xs:documentation>
    </xs:annotation>
  </xs:element>

  <xs:complexType name="FatturaElettronicaType">
    <xs:sequence>
      <xs:element name="FatturaElettronicaHeader" type="FatturaElettronicaHeaderType" />
      <xs:element name="FatturaElettronicaBody" type="FatturaElettronicaBodyType" maxOccurs="unbounded" />
      <xs:element ref="ds:Signature" minOccurs="0" />
    </xs:sequence>
    <xs:attribute name="versione" type="FormatoTrasmissioneType" use="required" />
    <xs:attribute name="SistemaEmittente" type="String10Type" use="optional" />
  </xs:complexType>

  <xs:complexType name="FatturaElettronicaHeaderType">
    <xs:sequence>
      <xs:element name="DatiTrasmissione" type="DatiTrasmissioneType" />
      <xs:element name="CedentePrestatore" type="CedentePrestatoreType" />
      <xs:element name="RappresentanteFiscale" type="RappresentanteFiscaleType" minOccurs="0" />
      <xs:element name="CessionarioCommittente" type="CessionarioCommittenteType" />
      <xs:element name="TerzoIntermediarioOSoggettoEmittente" type="TerzoIntermediarioSoggettoEmittenteType"
minOccurs="0" />
      <xs:element name="SoggettoEmittente" type="SoggettoEmittenteType" minOccurs="0" />
    </xs:sequence>
  </xs:complexType>

  <xs:complexType name="FatturaElettronicaBodyType">
    <xs:sequence>
      <xs:element name="DatiGenerali" type="DatiGeneraliType" />
      <xs:element name="DatiBeniServizi" type="DatiBeniServiziType" />
      <xs:element name="DatiVeicoli" type="DatiVeicoliType" minOccurs="0" />
      <xs:element name="DatiPagamento" type="DatiPagamentoType" minOccurs="0" maxOccurs="unbounded" />
      <xs:element name="Allegati" type="AllegatiType" minOccurs="0" maxOccurs="unbounded" />
    </xs:sequence>
  </xs:complexType>

  <xs:complexType name="DatiTrasmissioneType">
    <xs:annotation>
      <xs:documentation>Blocco relativo ai dati di trasmissione della Fattura Elettronica</xs:documentation>
    </xs:annotation>
    <xs:sequence>
      <xs:element name="IdTrasmittente" type="IdFiscaleType" />
      <xs:element name="ProgressivoInvio" type="String10Type" />
      <xs:element name="FormatoTrasmissione" type="FormatoTrasmissioneType" />
      <xs:element name="CodiceDestinatario" type="CodiceDestinatarioType" />
      <xs:element name="ContattiTrasmittente" type="ContattiTrasmittenteType" minOccurs="0" />
      <xs:element name="PECDestinatario" type="EmailType" minOccurs="0" />
    </xs:sequence>
  </xs:complexType>
</pre>
```

```

<xs:simpleType name="CodiceDestinatarioType">
  <xs:restriction base="xs:string">
    <xs:pattern value="[A-Z0-9]{6,7}" />
  </xs:restriction>
</xs:simpleType>
<xs:complexType name="IdFiscaleType">
  <xs:sequence>
    <xs:element name="IdPaese" type="NazioneType" />
    <xs:element name="IdCodice" type="CodiceType" />
  </xs:sequence>
</xs:complexType>
<xs:simpleType name="CodiceType">
  <xs:restriction base="xs:string">
    <xs:minLength value="1" />
    <xs:maxLength value="28" />
  </xs:restriction>
</xs:simpleType>
<xs:simpleType name="FormatoTrasmissioneType">
  <xs:restriction base="xs:string">
    <xs:length value="5" />
    <xs:enumeration value="FPA12">
      <xs:annotation>
        <xs:documentation>Fattura verso PA</xs:documentation>
      </xs:annotation>
    </xs:enumeration>
    <xs:enumeration value="FPR12">
      <xs:annotation>
        <xs:documentation>Fattura verso privati</xs:documentation>
      </xs:annotation>
    </xs:enumeration>
  </xs:restriction>
</xs:simpleType>
<xs:complexType name="ContattiTrasmittenteType">
  <xs:sequence>
    <xs:element name="Telefono" type="TelFaxType" minOccurs="0" />
    <xs:element name="Email" type="EmailType" minOccurs="0" />
  </xs:sequence>
</xs:complexType>
<xs:complexType name="DatiGeneraliType">
  <xs:annotation>
    <xs:documentation>
      Blocco relativo ai Dati Generali della Fattura Elettronica
    </xs:documentation>
  </xs:annotation>
  <xs:sequence>
    <xs:element name="DatiGeneraliDocumento" type="DatiGeneraliDocumentoType" />
    <xs:element name="DatiOrdineAcquisto" type="DatiDocumentiCorrelatiType" minOccurs="0"
maxOccurs="unbounded" />
    <xs:element name="DatiContratto" type="DatiDocumentiCorrelatiType" minOccurs="0"
maxOccurs="unbounded" />
    <xs:element name="DatiConvenzione" type="DatiDocumentiCorrelatiType" minOccurs="0"
maxOccurs="unbounded" />
    <xs:element name="DatiRicezione" type="DatiDocumentiCorrelatiType" minOccurs="0"
maxOccurs="unbounded" />
    <xs:element name="DatiFattureCollegate" type="DatiDocumentiCorrelatiType" minOccurs="0"
maxOccurs="unbounded" />
    <xs:element name="DatiSAL" type="DatiSALType" minOccurs="0" maxOccurs="unbounded" />
    <xs:element name="DatiDDT" type="DatiDDTType" minOccurs="0" maxOccurs="unbounded" />
    <xs:element name="DatiTrasporto" type="DatiTrasportoType" minOccurs="0" />
    <xs:element name="FatturaPrincipale" type="FatturaPrincipaleType" minOccurs="0" />
  </xs:sequence>
</xs:complexType>
<xs:complexType name="DatiGeneraliDocumentoType">
  <xs:sequence>

```

```

<xs:element name="TipoDocumento" type="TipoDocumentoType" />
<xs:element name="Divisa" type="DivisaType" />
<xs:element name="Data" type="DataFatturaType" />
<xs:element name="Numero" type="String20Type" />
<xs:element name="DatiRitenuta" type="DatiRitenutaType" minOccurs="0" maxOccurs="unbounded" />
<xs:element name="DatiBollo" type="DatiBolloType" minOccurs="0" />
<xs:element name="DatiCassaPrevidenziale" type="DatiCassaPrevidenzialeType" minOccurs="0"
maxOccurs="unbounded" />
<xs:element name="ScontoMaggiorazione" type="ScontoMaggiorazioneType" minOccurs="0"
maxOccurs="unbounded" />
<xs:element name="ImportoTotaleDocumento" type="Amount2DecimalType" minOccurs="0" />
<xs:element name="Arrotondamento" type="Amount2DecimalType" minOccurs="0" />
<xs:element name="Causale" type="String200LatinType" minOccurs="0" maxOccurs="unbounded" />
<xs:element name="Art73" type="Art73Type" minOccurs="0" />
</xs:sequence>
</xs:complexType>
<xs:complexType name="DatiRitenutaType">
<xs:sequence>
<xs:element name="TipoRitenuta" type="TipoRitenutaType" />
<xs:element name="ImportoRitenuta" type="Amount2DecimalType" />
<xs:element name="AliquotaRitenuta" type="RateType" />
<xs:element name="CausalePagamento" type="CausalePagamentoType" />
</xs:sequence>
</xs:complexType>
<xs:complexType name="DatiBolloType">
<xs:sequence>
<xs:element name="BolloVirtuale" type="BolloVirtualeType" />
<xs:element name="ImportoBollo" type="Amount2DecimalType" minOccurs="0" />
</xs:sequence>
</xs:complexType>
<xs:complexType name="DatiCassaPrevidenzialeType">
<xs:sequence>
<xs:element name="TipoCassa" type="TipoCassaType" />
<xs:element name="AlCassa" type="RateType" />
<xs:element name="ImportoContributoCassa" type="Amount2DecimalType" />
<xs:element name="ImponibileCassa" type="Amount2DecimalType" minOccurs="0" />
<xs:element name="AliquotaIVA" type="RateType" />
<xs:element name="Ritenuta" type="RitenutaType" minOccurs="0" />
<xs:element name="Natura" type="NaturaType" minOccurs="0" />
<xs:element name="RiferimentoAmministrazione" type="String20Type" minOccurs="0" />
</xs:sequence>
</xs:complexType>
<xs:complexType name="ScontoMaggiorazioneType">
<xs:sequence>
<xs:element name="Tipo" type="TipoScontoMaggiorazioneType" />
<xs:element name="Percentuale" type="RateType" minOccurs="0" />
<xs:element name="Importo" type="Amount8DecimalType" minOccurs="0" />
</xs:sequence>
</xs:complexType>
<xs:simpleType name="CausalePagamentoType">
<xs:restriction base="xs:string">
<!--I CODICI SEGUENTI FANNO RIFERIMENTO A QUELLI PREVISTI NEL MOD. CU-->
<xs:enumeration value="A" />
<xs:enumeration value="B" />
<xs:enumeration value="C" />
<xs:enumeration value="D" />
<xs:enumeration value="E" />
<xs:enumeration value="G" />
<xs:enumeration value="H" />
<xs:enumeration value="I" />
<xs:enumeration value="L" />
<xs:enumeration value="M" />
<xs:enumeration value="N" />
<xs:enumeration value="O" />

```

```

<xs:enumeration value="P" />
<xs:enumeration value="Q" />
<xs:enumeration value="R" />
<xs:enumeration value="S" />
<xs:enumeration value="T" />
<xs:enumeration value="U" />
<xs:enumeration value="V" />
<xs:enumeration value="W" />
<xs:enumeration value="X" />
<xs:enumeration value="Y" />
<xs:enumeration value="L1" />
<xs:enumeration value="M1" />
<xs:enumeration value="M2" />
<xs:enumeration value="O1" />
<xs:enumeration value="V1" />
<xs:enumeration value="ZO" />
</xs:restriction>
</xs:simpleType>
<xs:simpleType name="TipoScontoMaggiorazioneType">
<xs:restriction base="xs:string">
<xs:length value="2" />
<xs:enumeration value="SC">
<xs:annotation>
<xs:documentation>SC = Sconto</xs:documentation>
</xs:annotation>
</xs:enumeration>
<xs:enumeration value="MG">
<xs:annotation>
<xs:documentation>MG = Maggiorazione</xs:documentation>
</xs:annotation>
</xs:enumeration>
</xs:restriction>
</xs:simpleType>
<xs:simpleType name="Art73Type">
<xs:restriction base="xs:string">
<xs:length value="2" />
<xs:enumeration value="SI">
<xs:annotation>
<xs:documentation>SI = Documento emesso secondo modalità e termini stabiliti con DM ai sensi dell'art. 73 DPR
633/72</xs:documentation>
</xs:annotation>
</xs:enumeration>
</xs:restriction>
</xs:simpleType>
<xs:simpleType name="TipoCassaType">
<xs:restriction base="xs:string">
<xs:length value="4" />
<xs:enumeration value="TC01">
<xs:annotation>
<xs:documentation>Cassa nazionale previdenza e assistenza avvocati e procuratori legali</xs:documentation>
</xs:annotation>
</xs:enumeration>
<xs:enumeration value="TC02">
<xs:annotation>
<xs:documentation>Cassa previdenza dottori commercialisti</xs:documentation>
</xs:annotation>
</xs:enumeration>
<xs:enumeration value="TC03">
<xs:annotation>
<xs:documentation>Cassa previdenza e assistenza geometri</xs:documentation>
</xs:annotation>
</xs:enumeration>
<xs:enumeration value="TC04">
<xs:annotation>

```

```

    <xs:documentation>Cassa nazionale previdenza e assistenza ingegneri e architetti liberi
professionisti</xs:documentation>
  </xs:annotation>
</xs:enumeration>
<xs:enumeration value="TC05">
  <xs:annotation>
    <xs:documentation>Cassa nazionale del notariato</xs:documentation>
  </xs:annotation>
</xs:enumeration>
<xs:enumeration value="TC06">
  <xs:annotation>
    <xs:documentation>Cassa nazionale previdenza e assistenza ragionieri e periti commerciali</xs:documentation>
  </xs:annotation>
</xs:enumeration>
<xs:enumeration value="TC07">
  <xs:annotation>
    <xs:documentation>Ente nazionale assistenza agenti e rappresentanti di commercio
(ENASARCO)</xs:documentation>
  </xs:annotation>
</xs:enumeration>
<xs:enumeration value="TC08">
  <xs:annotation>
    <xs:documentation>Ente nazionale previdenza e assistenza consulenti del lavoro (ENPACL)</xs:documentation>
  </xs:annotation>
</xs:enumeration>
<xs:enumeration value="TC09">
  <xs:annotation>
    <xs:documentation>Ente nazionale previdenza e assistenza medici (ENPAM)</xs:documentation>
  </xs:annotation>
</xs:enumeration>
<xs:enumeration value="TC10">
  <xs:annotation>
    <xs:documentation>Ente nazionale previdenza e assistenza farmacisti (ENPAF)</xs:documentation>
  </xs:annotation>
</xs:enumeration>
<xs:enumeration value="TC11">
  <xs:annotation>
    <xs:documentation>Ente nazionale previdenza e assistenza veterinari (ENPAV)</xs:documentation>
  </xs:annotation>
</xs:enumeration>
<xs:enumeration value="TC12">
  <xs:annotation>
    <xs:documentation>Ente nazionale previdenza e assistenza impiegati dell'agricoltura
(ENPAIA)</xs:documentation>
  </xs:annotation>
</xs:enumeration>
<xs:enumeration value="TC13">
  <xs:annotation>
    <xs:documentation>Fondo previdenza impiegati imprese di spedizione e agenzie marittime</xs:documentation>
  </xs:annotation>
</xs:enumeration>
<xs:enumeration value="TC14">
  <xs:annotation>
    <xs:documentation>Istituto nazionale previdenza giornalisti italiani (INPGI)</xs:documentation>
  </xs:annotation>
</xs:enumeration>
<xs:enumeration value="TC15">
  <xs:annotation>
    <xs:documentation>Opera nazionale assistenza orfani sanitari italiani (ONAOSI)</xs:documentation>
  </xs:annotation>
</xs:enumeration>
<xs:enumeration value="TC16">
  <xs:annotation>
    <xs:documentation>Cassa autonoma assistenza integrativa giornalisti italiani (CASAGIT)</xs:documentation>
  </xs:annotation>
</xs:enumeration>

```

```

</xs:annotation>
</xs:enumeration>
<xs:enumeration value="TC17">
  <xs:annotation>
    <xs:documentation>Ente previdenza periti industriali e periti industriali laureati (EPPI)</xs:documentation>
  </xs:annotation>
</xs:enumeration>
<xs:enumeration value="TC18">
  <xs:annotation>
    <xs:documentation>Ente previdenza e assistenza pluricategoriale (EPAP)</xs:documentation>
  </xs:annotation>
</xs:enumeration>
<xs:enumeration value="TC19">
  <xs:annotation>
    <xs:documentation>Ente nazionale previdenza e assistenza biologi (ENPAB)</xs:documentation>
  </xs:annotation>
</xs:enumeration>
<xs:enumeration value="TC20">
  <xs:annotation>
    <xs:documentation>Ente nazionale previdenza e assistenza professione infermieristica
(ENPAPI)</xs:documentation>
  </xs:annotation>
</xs:enumeration>
<xs:enumeration value="TC21">
  <xs:annotation>
    <xs:documentation>Ente nazionale previdenza e assistenza psicologi (ENPAP)</xs:documentation>
  </xs:annotation>
</xs:enumeration>
<xs:enumeration value="TC22">
  <xs:annotation>
    <xs:documentation>INPS</xs:documentation>
  </xs:annotation>
</xs:enumeration>
</xs:restriction>
</xs:simpleType>
<xs:simpleType name="TipoDocumentoType">
  <xs:restriction base="xs:string">
    <xs:length value="4" />
    <xs:enumeration value="TD01">
      <xs:annotation>
        <xs:documentation>Fattura</xs:documentation>
      </xs:annotation>
    </xs:enumeration>
    <xs:enumeration value="TD02">
      <xs:annotation>
        <xs:documentation>Acconto / anticipo su fattura</xs:documentation>
      </xs:annotation>
    </xs:enumeration>
    <xs:enumeration value="TD03">
      <xs:annotation>
        <xs:documentation>Acconto / anticipo su parcella</xs:documentation>
      </xs:annotation>
    </xs:enumeration>
    <xs:enumeration value="TD04">
      <xs:annotation>
        <xs:documentation>Nota di credito</xs:documentation>
      </xs:annotation>
    </xs:enumeration>
    <xs:enumeration value="TD05">
      <xs:annotation>
        <xs:documentation>Nota di debito</xs:documentation>
      </xs:annotation>
    </xs:enumeration>
    <xs:enumeration value="TD06">

```

```

<xs:annotation>
  <xs:documentation>Parcella</xs:documentation>
</xs:annotation>
</xs:enumeration>
<xs:enumeration value="TD16">
  <xs:annotation>
    <xs:documentation>Integrazione fattura reverse charge interno</xs:documentation>
  </xs:annotation>
</xs:enumeration>
<xs:enumeration value="TD17">
  <xs:annotation>
    <xs:documentation>Integrazione/autofattura per acquisto servizi dall'estero</xs:documentation>
  </xs:annotation>
</xs:enumeration>
<xs:enumeration value="TD18">
  <xs:annotation>
    <xs:documentation>Integrazione per acquisto di beni intracomunitari</xs:documentation>
  </xs:annotation>
</xs:enumeration>
<xs:enumeration value="TD19">
  <xs:annotation>
    <xs:documentation>Integrazione/autofattura per acquisto di beni ex art.17 c.2 DPR 633/72</xs:documentation>
  </xs:annotation>
</xs:enumeration>
<xs:enumeration value="TD20">
  <xs:annotation>
    <xs:documentation>Autofattura per regolarizzazione e integrazione delle fatture (ex art. 6 c.9-bis d.lgs.
471/97 o art.46 c.5 D.L. 331/93)</xs:documentation>
  </xs:annotation>
</xs:enumeration>
<xs:enumeration value="TD21">
  <xs:annotation>
    <xs:documentation>Autofattura per splafonamento</xs:documentation>
  </xs:annotation>
</xs:enumeration>
<xs:enumeration value="TD22">
  <xs:annotation>
    <xs:documentation>Estrazione beni da Deposito IVA</xs:documentation>
  </xs:annotation>
</xs:enumeration>
<xs:enumeration value="TD23">
  <xs:annotation>
    <xs:documentation>Estrazione beni da Deposito IVA con versamento dell'IVA</xs:documentation>
  </xs:annotation>
</xs:enumeration>
<xs:enumeration value="TD24">
  <xs:annotation>
    <xs:documentation>Fattura differita di cui all'art.21, comma 4, lett. a)</xs:documentation>
  </xs:annotation>
</xs:enumeration>
<xs:enumeration value="TD25">
  <xs:annotation>
    <xs:documentation>Fattura differita di cui all'art.21, comma 4, terzo periodo lett. b)</xs:documentation>
  </xs:annotation>
</xs:enumeration>
<xs:enumeration value="TD26">
  <xs:annotation>
    <xs:documentation>Cessione di beni ammortizzabili e per passaggi interni (ex art.36 DPR
633/72)</xs:documentation>
  </xs:annotation>
</xs:enumeration>
<xs:enumeration value="TD27">
  <xs:annotation>
    <xs:documentation>Fattura per autoconsumo o per cessioni gratuite senza rivalsa</xs:documentation>
  </xs:annotation>
</xs:enumeration>

```

```

</xs:annotation>
</xs:enumeration>
<xs:enumeration value="TD28">
  <xs:annotation>
    <xs:documentation>Acquisti da San Marino con IVA (fattura cartacea)</xs:documentation>
  </xs:annotation>
</xs:enumeration>
<xs:enumeration value="TD29">
  <xs:annotation>
    <xs:documentation>Comunicazione per omessa o irregolare fatturazione da parte del cedente/prestatore italiano (art. 6, comma
    8, D.Lgs. 471/97)</xs:documentation>
  </xs:annotation>
</xs:enumeration>
</xs:restriction>
</xs:simpleType>
<xs:simpleType name="TipoRitenutaType">
  <xs:restriction base="xs:string">
    <xs:length value="4" />
    <xs:enumeration value="RT01">
      <xs:annotation>
        <xs:documentation>Ritenuta di acconto persone fisiche</xs:documentation>
      </xs:annotation>
    </xs:enumeration>
    <xs:enumeration value="RT02">
      <xs:annotation>
        <xs:documentation>Ritenuta di acconto persone giuridiche</xs:documentation>
      </xs:annotation>
    </xs:enumeration>
    <xs:enumeration value="RT03">
      <xs:annotation>
        <xs:documentation>Contributo INPS</xs:documentation>
      </xs:annotation>
    </xs:enumeration>
    <xs:enumeration value="RT04">
      <xs:annotation>
        <xs:documentation>Contributo ENASARCO</xs:documentation>
      </xs:annotation>
    </xs:enumeration>
    <xs:enumeration value="RT05">
      <xs:annotation>
        <xs:documentation>Contributo ENPAM</xs:documentation>
      </xs:annotation>
    </xs:enumeration>
    <xs:enumeration value="RT06">
      <xs:annotation>
        <xs:documentation>Altro contributo previdenziale</xs:documentation>
      </xs:annotation>
    </xs:enumeration>
  </xs:restriction>
</xs:simpleType>
<xs:complexType name="DatiSALType">
  <xs:sequence>
    <xs:element name="RiferimentoFase" type="RiferimentoFaseType" />
  </xs:sequence>
</xs:complexType>
<xs:complexType name="DatiDocumentiCorrelatiType">
  <xs:sequence>
    <xs:element name="RiferimentoNumeroLinea" type="RiferimentoNumeroLineaType" minOccurs="0"
    maxOccurs="unbounded" />
    <xs:element name="IdDocumento" type="String20Type" />
    <xs:element name="Data" type="xs:date" minOccurs="0" />
    <xs:element name="NumItem" type="String20Type" minOccurs="0" />
    <xs:element name="CodiceCommessaConvenzione" type="String100LatinType" minOccurs="0" />
    <xs:element name="CodiceCUP" type="String15Type" minOccurs="0" />
    <xs:element name="CodiceCIG" type="String15Type" minOccurs="0" />
  </xs:sequence>

```

```

</xs:sequence>
</xs:complexType>
<xs:simpleType name="RiferimentoNumeroLineaType">
  <xs:restriction base="xs:integer">
    <xs:minInclusive value="1" />
    <xs:maxInclusive value="9999" />
  </xs:restriction>
</xs:simpleType>
<xs:complexType name="DatiDDTType">
  <xs:sequence>
    <xs:element name="NumeroDDT" type="String20Type" />
    <xs:element name="DataDDT" type="xs:date" />
    <xs:element name="RiferimentoNumeroLinea" type="RiferimentoNumeroLineaType" minOccurs="0"
maxOccurs="unbounded" />
  </xs:sequence>
</xs:complexType>
<xs:complexType name="DatiTrasportoType">
  <xs:sequence>
    <xs:element name="DatiAnagraficiVettore" type="DatiAnagraficiVettoreType" minOccurs="0" />
    <xs:element name="MezzoTrasporto" type="String80LatinType" minOccurs="0" />
    <xs:element name="CausaleTrasporto" type="String100LatinType" minOccurs="0" />
    <xs:element name="NumeroColli" type="NumeroColliType" minOccurs="0" />
    <xs:element name="Descrizione" type="String100LatinType" minOccurs="0" />
    <xs:element name="UnitaMisuraPeso" type="String10Type" minOccurs="0" />
    <xs:element name="PesoLordo" type="PesoType" minOccurs="0" />
    <xs:element name="PesoNetto" type="PesoType" minOccurs="0" />
    <xs:element name="DataOraRitiro" type="xs:dateTime" minOccurs="0" />
    <xs:element name="DataInizioTrasporto" type="xs:date" minOccurs="0" />
    <xs:element name="TipoResa" type="TipoResaType" minOccurs="0" />
    <xs:element name="IndirizzoResa" type="IndirizzoType" minOccurs="0" />
    <xs:element name="DataOraConsegna" type="xs:dateTime" minOccurs="0" />
  </xs:sequence>
</xs:complexType>
<xs:complexType name="IndirizzoType">
  <xs:sequence>
    <xs:element name="Indirizzo" type="String60LatinType" />
    <xs:element name="NumeroCivico" type="NumeroCivicoType" minOccurs="0" />
    <xs:element name="CAP" type="CAPType" />
    <xs:element name="Comune" type="String60LatinType" />
    <xs:element name="Provincia" type="ProvinciaType" minOccurs="0" />
    <xs:element name="Nazione" type="NazioneType" default="IT" />
  </xs:sequence>
</xs:complexType>
<xs:complexType name="FatturaPrincipaleType">
  <xs:sequence>
    <xs:element name="NumeroFatturaPrincipale" type="String20Type" />
    <xs:element name="DataFatturaPrincipale" type="xs:date" />
  </xs:sequence>
</xs:complexType>
<xs:simpleType name="SoggettoEmittenteType">
  <xs:restriction base="xs:string">
    <xs:length value="2" />
    <xs:enumeration value="CC">
      <xs:annotation>
        <xs:documentation>Cessionario / Committente</xs:documentation>
      </xs:annotation>
    </xs:enumeration>
    <xs:enumeration value="TZ">
      <xs:annotation>
        <xs:documentation>Terzo</xs:documentation>
      </xs:annotation>
    </xs:enumeration>
  </xs:restriction>

```

```

</xs:simpleType>
<xs:complexType name="CedentePrestatoreType">
  <xs:annotation>
    <xs:documentation>Blocco relativo ai dati del Cedente / Prestatore</xs:documentation>
  </xs:annotation>
  <xs:sequence>
    <xs:element name="DatiAnagrafici" type="DatiAnagraficiCedenteType" />
    <xs:element name="Sede" type="IndirizzoType" />
    <xs:element name="StabileOrganizzazione" type="IndirizzoType" minOccurs="0" />
    <xs:element name="IscrizioneREA" type="IscrizioneREAType" minOccurs="0" />
    <xs:element name="Contatti" type="ContattiType" minOccurs="0" />
    <xs:element name="RiferimentoAmministrazione" type="String20Type" minOccurs="0" />
  </xs:sequence>
</xs:complexType>
<xs:complexType name="DatiAnagraficiCedenteType">
  <xs:sequence>
    <xs:element name="IdFiscaleIVA" type="IdFiscaleType" />
    <xs:element name="CodiceFiscale" type="CodiceFiscaleType" minOccurs="0" />
    <xs:element name="Anagrafica" type="AnagraficaType" />
    <xs:element name="AlboProfessionale" type="String60LatinType" minOccurs="0" />
    <xs:element name="ProvinciaAlbo" type="ProvinciaType" minOccurs="0" />
    <xs:element name="NumerolIscrizioneAlbo" type="String60Type" minOccurs="0" />
    <xs:element name="DataIscrizioneAlbo" type="xs:date" minOccurs="0" />
    <xs:element name="RegimeFiscale" type="RegimeFiscaleType" />
  </xs:sequence>
</xs:complexType>
<xs:simpleType name="RegimeFiscaleType">
  <xs:restriction base="xs:string">
    <xs:length value="4" />
    <xs:enumeration value="RF01">
      <xs:annotation>
        <xs:documentation>Regime ordinario</xs:documentation>
      </xs:annotation>
    </xs:enumeration>
    <xs:enumeration value="RF02">
      <xs:annotation>
        <xs:documentation>Regime dei contribuenti minimi (art. 1,c.96-117, L. 244/2007)</xs:documentation>
      </xs:annotation>
    </xs:enumeration>
    <xs:enumeration value="RF04">
      <xs:annotation>
        <xs:documentation>Agricoltura e attività connesse e pesca (artt. 34 e 34-bis, D.P.R.
633/1972)</xs:documentation>
      </xs:annotation>
    </xs:enumeration>
    <xs:enumeration value="RF05">
      <xs:annotation>
        <xs:documentation>Vendita sali e tabacchi (art. 74, c.1, D.P.R. 633/1972)</xs:documentation>
      </xs:annotation>
    </xs:enumeration>
    <xs:enumeration value="RF06">
      <xs:annotation>
        <xs:documentation>Commercio dei fiammiferi (art. 74, c.1, D.P.R. 633/1972)</xs:documentation>
      </xs:annotation>
    </xs:enumeration>
    <xs:enumeration value="RF07">
      <xs:annotation>
        <xs:documentation>Editoria (art. 74, c.1, D.P.R. 633/1972)</xs:documentation>
      </xs:annotation>
    </xs:enumeration>
    <xs:enumeration value="RF08">
      <xs:annotation>
        <xs:documentation>Gestione di servizi di telefonia pubblica (art. 74, c.1, D.P.R. 633/1972)</xs:documentation>
      </xs:annotation>
    </xs:enumeration>
  </xs:restriction>
</xs:simpleType>

```

```

</xs:enumeration>
<xs:enumeration value="RF09">
  <xs:annotation>
    <xs:documentation>Rivendita di documenti di trasporto pubblico e di sosta (art. 74, c.1, D.P.R.
633/1972)</xs:documentation>
  </xs:annotation>
</xs:enumeration>
<xs:enumeration value="RF10">
  <xs:annotation>
    <xs:documentation>Intrattenimenti, giochi e altre attività di cui alla tariffa allegata al D.P.R. 640/72 (art. 74,
c.6, D.P.R. 633/1972)</xs:documentation>
  </xs:annotation>
</xs:enumeration>
<xs:enumeration value="RF11">
  <xs:annotation>
    <xs:documentation>Agenzie di viaggi e turismo (art. 74-ter, D.P.R. 633/1972)</xs:documentation>
  </xs:annotation>
</xs:enumeration>
<xs:enumeration value="RF12">
  <xs:annotation>
    <xs:documentation>Agriturismo (art. 5, c.2, L. 413/1991)</xs:documentation>
  </xs:annotation>
</xs:enumeration>
<xs:enumeration value="RF13">
  <xs:annotation>
    <xs:documentation>Vendite a domicilio (art. 25-bis, c.6, D.P.R. 600/1973)</xs:documentation>
  </xs:annotation>
</xs:enumeration>
<xs:enumeration value="RF14">
  <xs:annotation>
    <xs:documentation>Rivendita di beni usati, di oggetti d'arte, d'antiquariato o da collezione (art. 36,
D.L. 41/1995)</xs:documentation>
  </xs:annotation>
</xs:enumeration>
<xs:enumeration value="RF15">
  <xs:annotation>
    <xs:documentation>Agenzie di vendite all'asta di oggetti d'arte, antiquariato o da collezione (art. 40-bis, D.L.
41/1995)</xs:documentation>
  </xs:annotation>
</xs:enumeration>
<xs:enumeration value="RF16">
  <xs:annotation>
    <xs:documentation>IVA per cassa P.A. (art. 6, c.5, D.P.R. 633/1972)</xs:documentation>
  </xs:annotation>
</xs:enumeration>
<xs:enumeration value="RF17">
  <xs:annotation>
    <xs:documentation>IVA per cassa (art. 32-bis, D.L. 83/2012)</xs:documentation>
  </xs:annotation>
</xs:enumeration>
<xs:enumeration value="RF18">
  <xs:annotation>
    <xs:documentation>Altro</xs:documentation>
  </xs:annotation>
</xs:enumeration>
<xs:enumeration value="RF19">
  <xs:annotation>
    <xs:documentation>Regime forfettario</xs:documentation>
  </xs:annotation>
</xs:enumeration>
<xs:enumeration value="RF20">
  <xs:annotation>
    <xs:documentation>Regime transfrontaliero di Franchigia IVA (Direttiva UE 2020/285)</xs:documentation>
  </xs:annotation>

```

```

</xs:enumeration>
</xs:restriction>
</xs:simpleType>
<xs:complexType name="AnagraficaType">
  <xs:annotation>
    <xs:documentation>Il campo Denominazione è in alternativa ai campi Nome e Cognome</xs:documentation>
  </xs:annotation>
  <xs:sequence>
    <xs:choice>
      <xs:sequence>
        <xs:element name="Denominazione" type="String80LatinType"/>
      </xs:sequence>
      <xs:sequence>
        <xs:element name="Nome" type="String60LatinType"/>
        <xs:element name="Cognome" type="String60LatinType"/>
      </xs:sequence>
    </xs:choice>
    <xs:element name="Titolo" type="TitoloType" minOccurs="0" />
    <xs:element name="CodEORI" type="CodEORITYPE" minOccurs="0" />
  </xs:sequence>
</xs:complexType>
<xs:complexType name="DatiAnagraficiVettoreType">
  <xs:sequence>
    <xs:element name="IdFiscaleIVA" type="IdFiscaleType" />
    <xs:element name="CodiceFiscale" type="CodiceFiscaleType" minOccurs="0" />
    <xs:element name="Anagrafica" type="AnagraficaType" />
    <xs:element name="NumeroLicenzaGuida" type="String20Type" minOccurs="0" />
  </xs:sequence>
</xs:complexType>
<xs:complexType name="IscrizioneREAType">
  <xs:sequence>
    <xs:element name="Ufficio" type="ProvinciaType" />
    <xs:element name="NumeroREA" type="String20Type" />
    <xs:element name="CapitaleSociale" type="Amount2DecimalType" minOccurs="0" />
    <xs:element name="SocioUnico" type="SocioUnicoType" minOccurs="0" />
    <xs:element name="StatoLiquidazione" type="StatoLiquidazioneType" />
  </xs:sequence>
</xs:complexType>
<xs:complexType name="ContattiType">
  <xs:sequence>
    <xs:element name="Telefono" type="TelFaxType" minOccurs="0" />
    <xs:element name="Fax" type="TelFaxType" minOccurs="0" />
    <xs:element name="Email" type="EmailType" minOccurs="0" />
  </xs:sequence>
</xs:complexType>
<xs:complexType name="RappresentanteFiscaleType">
  <xs:annotation>
    <xs:documentation>Blocco relativo ai dati del Rappresentante Fiscale</xs:documentation>
  </xs:annotation>
  <xs:sequence>
    <xs:element name="DatiAnagrafici" type="DatiAnagraficiRappresentanteType" />
  </xs:sequence>
</xs:complexType>
<xs:complexType name="DatiAnagraficiRappresentanteType">
  <xs:sequence>
    <xs:element name="IdFiscaleIVA" type="IdFiscaleType" />
    <xs:element name="CodiceFiscale" type="CodiceFiscaleType" minOccurs="0" />
    <xs:element name="Anagrafica" type="AnagraficaType" />
  </xs:sequence>
</xs:complexType>
<xs:complexType name="CessionarioCommittenteType">
  <xs:annotation>
    <xs:documentation>Blocco relativo ai dati del Cessionario / Committente</xs:documentation>
  </xs:annotation>

```

```

<xs:sequence>
  <xs:element name="DatiAnagrafici" type="DatiAnagraficiCessionarioType" />
  <xs:element name="Sede" type="IndirizzoType" />
    <xs:element name="StabileOrganizzazione" type="IndirizzoType" minOccurs="0" />
  <xs:element name="RappresentanteFiscale" type="RappresentanteFiscaleCessionarioType" minOccurs="0" />
</xs:sequence>
</xs:complexType>
<xs:complexType name="RappresentanteFiscaleCessionarioType">
  <xs:sequence>
    <xs:element name="IdFiscaleIVA" type="IdFiscaleType" />
    <xs:choice>
      <xs:sequence>
        <xs:element name="Denominazione" type="String80LatinType"/>
      </xs:sequence>
      <xs:sequence>
        <xs:element name="Nome" type="String60LatinType" />
        <xs:element name="Cognome" type="String60LatinType" />
      </xs:sequence>
    </xs:choice>
  </xs:sequence>
</xs:complexType>
<xs:complexType name="DatiAnagraficiCessionarioType">
  <xs:sequence>
    <xs:element name="IdFiscaleIVA" type="IdFiscaleType" minOccurs="0" />
    <xs:element name="CodiceFiscale" type="CodiceFiscaleType" minOccurs="0" />
    <xs:element name="Anagrafica" type="AnagraficaType" />
  </xs:sequence>
</xs:complexType>
<xs:complexType name="DatiBeniServiziType">
  <xs:annotation>
    <xs:documentation>Blocco relativo ai dati di Beni Servizi della Fattura Elettronica</xs:documentation>
  </xs:annotation>
  <xs:sequence>
    <xs:element name="DettagliLinee" type="DettagliLineeType" maxOccurs="unbounded" />
    <xs:element name="DatiRiepilogo" type="DatiRiepilogoType" maxOccurs="unbounded" />
  </xs:sequence>
</xs:complexType>
<xs:complexType name="DatiVeicoliType">
  <xs:annotation>
    <xs:documentation>Blocco relativo ai dati dei Veicoli della Fattura Elettronica (da indicare nei casi di cessioni tra Paesi
      membri di mezzi di trasporto nuovi, in base all'art. 38, comma 4 del dl 331 del
      1993)</xs:documentation>
  </xs:annotation>
  <xs:sequence>
    <xs:element name="Data" type="xs:date" />
    <xs:element name="TotalePercorso" type="String15Type" />
  </xs:sequence>
</xs:complexType>
<xs:complexType name="DatiPagamentoType">
  <xs:annotation>
    <xs:documentation>Blocco relativo ai dati di Pagamento della Fattura Elettronica</xs:documentation>
  </xs:annotation>
  <xs:sequence>
    <xs:element name="CondizioniPagamento" type="CondizioniPagamentoType" />
    <xs:element name="DettaglioPagamento" type="DettaglioPagamentoType" maxOccurs="unbounded" />
  </xs:sequence>
</xs:complexType>
<xs:simpleType name="CondizioniPagamentoType">
  <xs:restriction base="xs:string">
    <xs:minLength value="4" />
    <xs:maxLength value="4" />
    <xs:enumeration value="TP01">
      <xs:annotation>

```

```

    <xs:documentation>pagamento a rate</xs:documentation>
  </xs:annotation>
</xs:enumeration>
<xs:enumeration value="TP02">
  <xs:annotation>
    <xs:documentation>pagamento completo</xs:documentation>
  </xs:annotation>
</xs:enumeration>
<xs:enumeration value="TP03">
  <xs:annotation>
    <xs:documentation>anticipo</xs:documentation>
  </xs:annotation>
</xs:enumeration>
</xs:restriction>
</xs:simpleType>
<xs:complexType name="DettaglioPagamentoType">
  <xs:sequence>
    <xs:element name="Beneficiario" type="String200LatinType" minOccurs="0" />
    <xs:element name="ModalitaPagamento" type="ModalitaPagamentoType" />
    <xs:element name="DataRiferimentoTerminiPagamento" type="xs:date" minOccurs="0" />
    <xs:element name="GiorniTerminiPagamento" type="GiorniTerminePagamentoType" minOccurs="0" />
    <xs:element name="DataScadenzaPagamento" type="xs:date" minOccurs="0" />
    <xs:element name="ImportoPagamento" type="Amount2DecimalType" />
    <xs:element name="CodUfficioPostale" type="String20Type" minOccurs="0" />
    <xs:element name="CognomeQuietanzante" type="String60LatinType" minOccurs="0" />
    <xs:element name="NomeQuietanzante" type="String60LatinType" minOccurs="0" />
    <xs:element name="CFQuietanzante" type="CodiceFiscalePFType" minOccurs="0" />
    <xs:element name="TitoloQuietanzante" type="TitoloType" minOccurs="0" />
    <xs:element name="IstitutoFinanziario" type="String80LatinType" minOccurs="0" />
    <xs:element name="IBAN" type="IBANType" minOccurs="0" />
    <xs:element name="ABI" type="ABIType" minOccurs="0" />
    <xs:element name="CAB" type="CABType" minOccurs="0" />
    <xs:element name="BIC" type="BICType" minOccurs="0" />
    <xs:element name="ScontoPagamentoAnticipato" type="Amount2DecimalType" minOccurs="0" />
    <xs:element name="DataLimitePagamentoAnticipato" type="xs:date" minOccurs="0" />
    <xs:element name="PenalitaPagamentiRitardati" type="Amount2DecimalType" minOccurs="0" />
    <xs:element name="DataDecorrenzaPenale" type="xs:date" minOccurs="0" />
    <xs:element name="CodicePagamento" type="String60Type" minOccurs="0" />
  </xs:sequence>
</xs:complexType>
<xs:simpleType name="ModalitaPagamentoType">
  <xs:restriction base="xs:string">
    <xs:length value="4" />
    <xs:enumeration value="MP01">
      <xs:annotation>
        <xs:documentation>contanti</xs:documentation>
      </xs:annotation>
    </xs:enumeration>
    <xs:enumeration value="MP02">
      <xs:annotation>
        <xs:documentation>assegno</xs:documentation>
      </xs:annotation>
    </xs:enumeration>
    <xs:enumeration value="MP03">
      <xs:annotation>
        <xs:documentation>assegno circolare</xs:documentation>
      </xs:annotation>
    </xs:enumeration>
    <xs:enumeration value="MP04">
      <xs:annotation>
        <xs:documentation>contanti presso Tesoreria</xs:documentation>
      </xs:annotation>
    </xs:enumeration>
    <xs:enumeration value="MP05">

```

```

<xs:annotation>
  <xs:documentation>bonifico</xs:documentation>
</xs:annotation>
</xs:enumeration>
<xs:enumeration value="MP06">
  <xs:annotation>
    <xs:documentation>vaglia cambiario</xs:documentation>
  </xs:annotation>
</xs:enumeration>
<xs:enumeration value="MP07">
  <xs:annotation>
    <xs:documentation>bollettino bancario</xs:documentation>
  </xs:annotation>
</xs:enumeration>
<xs:enumeration value="MP08">
  <xs:annotation>
    <xs:documentation>carta di pagamento</xs:documentation>
  </xs:annotation>
</xs:enumeration>
<xs:enumeration value="MP09">
  <xs:annotation>
    <xs:documentation>RID</xs:documentation>
  </xs:annotation>
</xs:enumeration>
<xs:enumeration value="MP10">
  <xs:annotation>
    <xs:documentation>RID utenze</xs:documentation>
  </xs:annotation>
</xs:enumeration>
<xs:enumeration value="MP11">
  <xs:annotation>
    <xs:documentation>RID veloce</xs:documentation>
  </xs:annotation>
</xs:enumeration>
<xs:enumeration value="MP12">
  <xs:annotation>
    <xs:documentation>RIBA</xs:documentation>
  </xs:annotation>
</xs:enumeration>
<xs:enumeration value="MP13">
  <xs:annotation>
    <xs:documentation>MAV</xs:documentation>
  </xs:annotation>
</xs:enumeration>
<xs:enumeration value="MP14">
  <xs:annotation>
    <xs:documentation>quietanza erario</xs:documentation>
  </xs:annotation>
</xs:enumeration>
<xs:enumeration value="MP15">
  <xs:annotation>
    <xs:documentation>giroconto su conti di contabilità speciale</xs:documentation>
  </xs:annotation>
</xs:enumeration>
<xs:enumeration value="MP16">
  <xs:annotation>
    <xs:documentation>domiciliazione bancaria</xs:documentation>
  </xs:annotation>
</xs:enumeration>
<xs:enumeration value="MP17">
  <xs:annotation>
    <xs:documentation>domiciliazione postale</xs:documentation>
  </xs:annotation>
</xs:enumeration>

```

```

<xs:enumeration value="MP18">
  <xs:annotation>
    <xs:documentation>bollettino di c/c postale</xs:documentation>
  </xs:annotation>
</xs:enumeration>
<xs:enumeration value="MP19">
  <xs:annotation>
    <xs:documentation>SEPA Direct Debit</xs:documentation>
  </xs:annotation>
</xs:enumeration>
<xs:enumeration value="MP20">
  <xs:annotation>
    <xs:documentation>SEPA Direct Debit CORE</xs:documentation>
  </xs:annotation>
</xs:enumeration>
<xs:enumeration value="MP21">
  <xs:annotation>
    <xs:documentation>SEPA Direct Debit B2B</xs:documentation>
  </xs:annotation>
</xs:enumeration>
<xs:enumeration value="MP22">
  <xs:annotation>
    <xs:documentation>Trattenuta su somme già riscosse</xs:documentation>
  </xs:annotation>
</xs:enumeration>
<xs:enumeration value="MP23">
  <xs:annotation>
    <xs:documentation>PagoPA</xs:documentation>
  </xs:annotation>
</xs:enumeration>
</xs:restriction>
</xs:simpleType>
<xs:simpleType name="IBANType">
  <xs:restriction base="xs:string">
    <xs:pattern value="[a-zA-Z]{2}[0-9]{2}[a-zA-Z0-9]{11,30}" />
  </xs:restriction>
</xs:simpleType>
<xs:simpleType name="BICType">
  <xs:restriction base="xs:string">
    <xs:pattern value="[A-Z]{6}[A-Z2-9][A-NP-Z0-9]([A-Z0-9]{3}){0,1}" />
  </xs:restriction>
</xs:simpleType>
<xs:complexType name="TerzoIntermediarioSoggettoEmittenteType">
  <xs:annotation>
    <xs:documentation>Blocco relativo ai dati del Terzo Intermediario che emette fattura elettronica per conto del
    Cedente/Prestatore</xs:documentation>
  </xs:annotation>
  <xs:sequence>
    <xs:element name="DatiAnagrafici" type="DatiAnagraficiTerzoIntermediarioType" />
  </xs:sequence>
</xs:complexType>
<xs:complexType name="DatiAnagraficiTerzoIntermediarioType">
  <xs:sequence>
    <xs:element name="IdFiscaleIVA" type="IdFiscaleType" minOccurs="0" />
    <xs:element name="CodiceFiscale" type="CodiceFiscaleType" minOccurs="0" />
    <xs:element name="Anagrafica" type="AnagraficaType" />
  </xs:sequence>
</xs:complexType>
<xs:complexType name="AllegatiType">
  <xs:annotation>
    <xs:documentation>Blocco relativo ai dati di eventuali allegati</xs:documentation>
  </xs:annotation>
  <xs:sequence>
    <xs:element name="NomeAttachment" type="String60LatinType" />

```

```

<xs:element name="AlgoritmoCompressione" type="String10Type" minOccurs="0" />
<xs:element name="FormatoAttachment" type="String10Type" minOccurs="0" />
<xs:element name="DescrizioneAttachment" type="String100LatinType" minOccurs="0" />
<xs:element name="Attachment" type="xs:base64Binary" />
</xs:sequence>
</xs:complexType>
<xs:complexType name="DettaglioLineeType">
<xs:sequence>
<xs:element name="NumeroLinea" type="NumeroLineaType" />
<xs:element name="TipoCessionePrestazione" type="TipoCessionePrestazioneType" minOccurs="0" />
<xs:element name="CodiceArticolo" type="CodiceArticoloType" minOccurs="0" />
maxOccurs="unbounded" />
<xs:element name="Descrizione" type="String1000LatinType" />
<xs:element name="Quantita" type="QuantitaType" minOccurs="0" />
<xs:element name="UnitaMisura" type="String10Type" minOccurs="0" />
<xs:element name="DataInizioPeriodo" type="xs:date" minOccurs="0" />
<xs:element name="DataFinePeriodo" type="xs:date" minOccurs="0" />
<xs:element name="PrezzoUnitario" type="Amount8DecimalType" />
<xs:element name="ScontoMaggiorazione" type="ScontoMaggiorazioneType" minOccurs="0" />
maxOccurs="unbounded" />
<xs:element name="PrezzoTotale" type="Amount8DecimalType" />
<xs:element name="AliquotaIVA" type="RateType" />
<xs:element name="Ritenuta" type="RitenutaType" minOccurs="0" />
<xs:element name="Natura" type="NaturaType" minOccurs="0" />
<xs:element name="RiferimentoAmministrazione" type="String20Type" minOccurs="0" />
<xs:element name="AltriDatiGestionali" type="AltriDatiGestionaliType" minOccurs="0" />
maxOccurs="unbounded" />
</xs:sequence>
</xs:complexType>
<xs:complexType name="CodiceArticoloType">
<xs:sequence>
<xs:element name="CodiceTipo" type="String35Type" />
<xs:element name="CodiceValore" type="String35LatinExtType" />
</xs:sequence>
</xs:complexType>
<xs:complexType name="AltriDatiGestionaliType">
<xs:sequence>
<xs:element name="TipoDato" type="String10Type" />
<xs:element name="RiferimentoTesto" type="String60LatinType" minOccurs="0" />
<xs:element name="RiferimentoNumero" type="Amount8DecimalType" minOccurs="0" />
<xs:element name="RiferimentoData" type="xs:date" minOccurs="0" />
</xs:sequence>
</xs:complexType>
<xs:simpleType name="RitenutaType">
<xs:restriction base="xs:string">
<xs:length value="2" />
<xs:enumeration value="SI">
<xs:annotation>
<xs:documentation>SI = Cessione / Prestazione soggetta a ritenuta</xs:documentation>
</xs:annotation>
</xs:enumeration>
</xs:restriction>
</xs:simpleType>
<xs:complexType name="DatiRiepilogoType">
<xs:sequence>
<xs:element name="AliquotaIVA" type="RateType" />
<xs:element name="Natura" type="NaturaType" minOccurs="0" />
<xs:element name="SpeseAccessorie" type="Amount2DecimalType" minOccurs="0" />
<xs:element name="Arrotondamento" type="Amount8DecimalType" minOccurs="0" />
<xs:element name="ImponibileImporto" type="Amount2DecimalType" />
<xs:element name="Imposta" type="Amount2DecimalType" />
<xs:element name="EsigibilitaIVA" type="EsigibilitaIVAType" minOccurs="0" />

```

```

    <xs:element name="RiferimentoNormativo" type="String100LatinType" minOccurs="0" />
  </xs:sequence>
</xs:complexType>
<xs:simpleType name="EsigibilitaIVAType">
  <xs:restriction base="xs:string">
    <xs:minLength value="1" />
    <xs:maxLength value="1" />
    <xs:enumeration value="D">
      <xs:annotation>
        <xs:documentation>esigibilità differita</xs:documentation>
      </xs:annotation>
    </xs:enumeration>
    <xs:enumeration value="I">
      <xs:annotation>
        <xs:documentation>esigibilità immediata</xs:documentation>
      </xs:annotation>
    </xs:enumeration>
    <xs:enumeration value="S">
      <xs:annotation>
        <xs:documentation>scissione dei pagamenti</xs:documentation>
      </xs:annotation>
    </xs:enumeration>
  </xs:restriction>
</xs:simpleType>
<xs:simpleType name="NaturaType">
  <xs:restriction base="xs:string">
    <xs:enumeration value="N1">
      <xs:annotation>
        <xs:documentation>Escluse ex. art. 15</xs:documentation>
      </xs:annotation>
    </xs:enumeration>
<!-- IL CODICE SEGUENTE (N2) NON SARA' PIU' VALIDO A PARTIRE DAL PRIMO GENNAIO 2021-->
    <xs:enumeration value="N2">
      <xs:annotation>
        <xs:documentation>Non soggette</xs:documentation>
      </xs:annotation>
    </xs:enumeration>
    <xs:enumeration value="N2.1">
      <xs:annotation>
        <xs:documentation>Non soggette ad IVA ai sensi degli artt. da 7 a 7-septies del DPR 633/72</xs:documentation>
      </xs:annotation>
    </xs:enumeration>
    <xs:enumeration value="N2.2">
      <xs:annotation>
        <xs:documentation>Non soggette – altri casi</xs:documentation>
      </xs:annotation>
    </xs:enumeration>
<!-- IL CODICE SEGUENTE (N3) NON SARA' PIU' VALIDO A PARTIRE DAL PRIMO GENNAIO 2021-->
    <xs:enumeration value="N3">
      <xs:annotation>
        <xs:documentation>Non imponibili</xs:documentation>
      </xs:annotation>
    </xs:enumeration>
    <xs:enumeration value="N3.1">
      <xs:annotation>
        <xs:documentation>Non Imponibili - esportazioni</xs:documentation>
      </xs:annotation>
    </xs:enumeration>
    <xs:enumeration value="N3.2">
      <xs:annotation>
        <xs:documentation>Non Imponibili - cessioni intracomunitarie</xs:documentation>
      </xs:annotation>
    </xs:enumeration>
    <xs:enumeration value="N3.3">

```

```

<xs:annotation>
  <xs:documentation>Non Imponibili - cessioni verso San Marino</xs:documentation>
</xs:annotation>
</xs:enumeration>
<xs:enumeration value="N3.4">
  <xs:annotation>
    <xs:documentation>Non Imponibili - operazioni assimilate alle cessioni all'esportazione</xs:documentation>
  </xs:annotation>
</xs:enumeration>
<xs:enumeration value="N3.5">
  <xs:annotation>
    <xs:documentation>Non Imponibili - a seguito di dichiarazioni d'intento</xs:documentation>
  </xs:annotation>
</xs:enumeration>
<xs:enumeration value="N3.6">
  <xs:annotation>
    <xs:documentation>Non Imponibili - altre operazioni che non concorrono alla formazione del
pafond</xs:documentation>
  </xs:annotation>
</xs:enumeration>
<xs:enumeration value="N4">
  <xs:annotation>
    <xs:documentation>Esenti</xs:documentation>
  </xs:annotation>
</xs:enumeration>
<xs:enumeration value="N5">
  <xs:annotation>
    <xs:documentation>Regime del margine/IVA non esposta in fattura</xs:documentation>
  </xs:annotation>
</xs:enumeration>
<!-- IL CODICE SEGUENTE (N6) NON SARA' PIU' VALIDO A PARTIRE DAL PRIMO GENNAIO 2021-->
<xs:enumeration value="N6">
  <xs:annotation>
    <xs:documentation>Inversione contabile (per le operazioni in reverse charge ovvero nei casi di autofatturazione
per acquisti extra UE di servizi ovvero per importazioni di beni nei soli casi previsti) </xs:documentation>
  </xs:annotation>
</xs:enumeration>
<xs:enumeration value="N6.1">
  <xs:annotation>
    <xs:documentation>Inversione contabile - cessione di rottami e altri materiali di recupero</xs:documentation>
  </xs:annotation>
</xs:enumeration>
<xs:enumeration value="N6.2">
  <xs:annotation>
    <xs:documentation>Inversione contabile - cessione di oro e argento puro</xs:documentation>
  </xs:annotation>
</xs:enumeration>
<xs:enumeration value="N6.3">
  <xs:annotation>
    <xs:documentation>Inversione contabile - subappalto nel settore edile</xs:documentation>
  </xs:annotation>
</xs:enumeration>
<xs:enumeration value="N6.4">
  <xs:annotation>
    <xs:documentation>Inversione contabile - cessione di fabbricati</xs:documentation>
  </xs:annotation>
</xs:enumeration>
<xs:enumeration value="N6.5">
  <xs:annotation>
    <xs:documentation>Inversione contabile - cessione di telefoni cellulari</xs:documentation>
  </xs:annotation>
</xs:enumeration>
<xs:enumeration value="N6.6">
  <xs:annotation>

```

```

    <xs:documentation>Inversione contabile - cessione di prodotti elettronici</xs:documentation>
  </xs:annotation>
</xs:enumeration>
<xs:enumeration value="N6.7">
  <xs:annotation>
    <xs:documentation>Inversione contabile - prestazioni comparto edile e settori connessi</xs:documentation>
  </xs:annotation>
</xs:enumeration>
<xs:enumeration value="N6.8">
  <xs:annotation>
    <xs:documentation>Inversione contabile - operazioni settore energetico</xs:documentation>
  </xs:annotation>
</xs:enumeration>
<xs:enumeration value="N6.9">
  <xs:annotation>
    <xs:documentation>Inversione contabile – altri casi</xs:documentation>
  </xs:annotation>
</xs:enumeration>
<xs:enumeration value="N7">
  <xs:annotation>
    <xs:documentation>IVA assoluta in altro stato UE (prestazione di servizi di telecomunicazioni, tele-radiodiffusione
ed elettronici ex art. 7-octies lett. a, b, art. 74-sexies DPR 633/72)</xs:documentation>
  </xs:annotation>
</xs:enumeration>
</xs:restriction>
</xs:simpleType>
<xs:simpleType name="CodiceFiscaleType">
  <xs:restriction base="xs:string">
    <xs:pattern value="[A-Z0-9]{11,16}" />
  </xs:restriction>
</xs:simpleType>
<xs:simpleType name="CodiceFiscalePFTType">
  <xs:restriction base="xs:string">
    <xs:pattern value="[A-Z0-9]{16}" />
  </xs:restriction>
</xs:simpleType>
<xs:simpleType name="CodEORIType">
  <xs:restriction base="xs:string">
    <xs:minLength value="13" />
    <xs:maxLength value="17" />
  </xs:restriction>
</xs:simpleType>
<xs:simpleType name="SocioUnicoType">
  <xs:restriction base="xs:string">
    <xs:enumeration value="SU">
      <xs:annotation>
        <xs:documentation>socio unico</xs:documentation>
      </xs:annotation>
    </xs:enumeration>
    <xs:enumeration value="SM">
      <xs:annotation>
        <xs:documentation>più soci</xs:documentation>
      </xs:annotation>
    </xs:enumeration>
  </xs:restriction>
</xs:simpleType>
<xs:simpleType name="StatoLiquidazioneType">
  <xs:restriction base="xs:string">
    <xs:enumeration value="LS">
      <xs:annotation>
        <xs:documentation>in liquidazione</xs:documentation>
      </xs:annotation>
    </xs:enumeration>
    <xs:enumeration value="LN">

```

```

    <xs:annotation>
      <xs:documentation>non in liquidazione</xs:documentation>
    </xs:annotation>
  </xs:enumeration>
</xs:restriction>
</xs:simpleType>
<xs:simpleType name="TipoCessionePrestazioneType">
  <xs:restriction base="xs:string">
    <xs:length value="2" />
    <xs:enumeration value="SC">
      <xs:annotation>
        <xs:documentation>Sconto</xs:documentation>
      </xs:annotation>
    </xs:enumeration>
    <xs:enumeration value="PR">
      <xs:annotation>
        <xs:documentation>Premio</xs:documentation>
      </xs:annotation>
    </xs:enumeration>
    <xs:enumeration value="AB">
      <xs:annotation>
        <xs:documentation>Abbuono</xs:documentation>
      </xs:annotation>
    </xs:enumeration>
    <xs:enumeration value="AC">
      <xs:annotation>
        <xs:documentation>Spesa accessoria</xs:documentation>
      </xs:annotation>
    </xs:enumeration>
  </xs:restriction>
</xs:simpleType>
<xs:simpleType name="TitoloType">
  <xs:restriction base="xs:normalizedString">
    <xs:whiteSpace value="collapse" />
    <xs:pattern value="(\p{IsBasicLatin}{2,10})" />
  </xs:restriction>
</xs:simpleType>
<xs:simpleType name="String10Type">
  <xs:restriction base="xs:normalizedString">
    <xs:pattern value="(\p{IsBasicLatin}{1,10})" />
  </xs:restriction>
</xs:simpleType>
<xs:simpleType name="String15Type">
  <xs:restriction base="xs:normalizedString">
    <xs:pattern value="(\p{IsBasicLatin}{1,15})" />
  </xs:restriction>
</xs:simpleType>
<xs:simpleType name="String20Type">
  <xs:restriction base="xs:normalizedString">
    <xs:pattern value="(\p{IsBasicLatin}{1,20})" />
  </xs:restriction>
</xs:simpleType>
<xs:simpleType name="String35Type">
  <xs:restriction base="xs:normalizedString">
    <xs:pattern value="(\p{IsBasicLatin}{1,35})" />
  </xs:restriction>
</xs:simpleType>
<xs:simpleType name="String35LatinExtType">
  <xs:restriction base="xs:normalizedString">
    <xs:minLength value="1" />
    <xs:maxLength value="35" />
  </xs:restriction>
</xs:simpleType>
<xs:simpleType name="String60Type">

```

```

<xs:restriction base="xs:normalizedString">
  <xs:pattern value="(\p{IsBasicLatin}{1,60})" />
</xs:restriction>
</xs:simpleType>
<xs:simpleType name="String80Type">
  <xs:restriction base="xs:normalizedString">
    <xs:pattern value="(\p{IsBasicLatin}{1,80})" />
  </xs:restriction>
</xs:simpleType>
<xs:simpleType name="String100Type">
  <xs:restriction base="xs:normalizedString">
    <xs:pattern value="(\p{IsBasicLatin}{1,100})" />
  </xs:restriction>
</xs:simpleType>
<xs:simpleType name="String60LatinType">
  <xs:restriction base="xs:normalizedString">
    <xs:pattern value="[\p{IsBasicLatin}\p{IsLatin-1Supplement}]{1,60}" />
  </xs:restriction>
</xs:simpleType>
<xs:simpleType name="String80LatinType">
  <xs:restriction base="xs:normalizedString">
    <xs:pattern value="[\p{IsBasicLatin}\p{IsLatin-1Supplement}]{1,80}" />
  </xs:restriction>
</xs:simpleType>
<xs:simpleType name="String100LatinType">
  <xs:restriction base="xs:normalizedString">
    <xs:pattern value="[\p{IsBasicLatin}\p{IsLatin-1Supplement}]{1,100}" />
  </xs:restriction>
</xs:simpleType>
<xs:simpleType name="String200LatinType">
  <xs:restriction base="xs:normalizedString">
    <xs:pattern value="[\p{IsBasicLatin}\p{IsLatin-1Supplement}]{1,200}" />
  </xs:restriction>
</xs:simpleType>
<xs:simpleType name="String1000LatinType">
  <xs:restriction base="xs:normalizedString">
    <xs:pattern value="[\p{IsBasicLatin}\p{IsLatin-1Supplement}]{1,1000}" />
  </xs:restriction>
</xs:simpleType>
<xs:simpleType name="ProvinciaType">
  <xs:restriction base="xs:string">
    <xs:pattern value="[A-Z]{2}" />
  </xs:restriction>
</xs:simpleType>
<xs:simpleType name="NazioneType">
  <xs:restriction base="xs:string">
    <xs:pattern value="[A-Z]{2}" />
  </xs:restriction>
</xs:simpleType>
<xs:simpleType name="DivisaType">
  <xs:restriction base="xs:string">
    <xs:pattern value="[A-Z]{3}" />
  </xs:restriction>
</xs:simpleType>
<xs:simpleType name="TipoResaType">
  <xs:restriction base="xs:string">
    <xs:pattern value="[A-Z]{3}" />
  </xs:restriction>
</xs:simpleType>
<xs:simpleType name="NumeroCivicoType">
  <xs:restriction base="xs:normalizedString">
    <xs:pattern value="(\p{IsBasicLatin}{1,8})" />
  </xs:restriction>
</xs:simpleType>

```

```

<xs:simpleType name="BolloVirtualeType">
  <xs:restriction base="xs:string">
    <xs:enumeration value="SI" />
  </xs:restriction>
</xs:simpleType>
<xs:simpleType name="TelFaxType">
  <xs:restriction base="xs:normalizedString">
    <xs:pattern value="(\p{IsBasicLatin}{5,12})" />
  </xs:restriction>
</xs:simpleType>
<xs:simpleType name="EmailType">
  <xs:restriction base="xs:normalizedString">
    <xs:maxLength value="256" />
    <xs:pattern value="([!#-'+/-9=?A-Z^~]+\(\.[!#-'+/-9=?A-Z^~]+\)*|&quot;(\[\\]!#-[\^~\t]|(\\[\t -~]))+&quot;)([!#-
    *+/-9=?A-Z^~]+\(\.[!#-'+/-9=?A-Z^~]+\)*|\\[\\t -Z^~]*\\)" />
  </xs:restriction>
</xs:simpleType>
<!-- _____ NUMBERS _____ -->
<xs:simpleType name="PesoType">
  <xs:restriction base="xs:decimal">
    <xs:pattern value="[0-9]{1,4}\.[0-9]{1,2}" />
  </xs:restriction>
</xs:simpleType>
<xs:simpleType name="Amount8DecimalType">
  <xs:restriction base="xs:decimal">
    <xs:pattern value="[\-]?[0-9]{1,11}\.[0-9]{2,8}" />
  </xs:restriction>
</xs:simpleType>
<xs:simpleType name="Amount2DecimalType">
  <xs:restriction base="xs:decimal">
    <xs:pattern value="[\-]?[0-9]{1,11}\.[0-9]{2}" />
  </xs:restriction>
</xs:simpleType>
<xs:simpleType name="RateType">
  <xs:restriction base="xs:decimal">
    <xs:maxInclusive value="100.00" />
    <xs:pattern value="[0-9]{1,3}\.[0-9]{2}" />
  </xs:restriction>
</xs:simpleType>
<xs:simpleType name="RiferimentoFaseType">
  <xs:restriction base="xs:integer">
    <xs:minInclusive value="1" />
    <xs:maxInclusive value="999" />
  </xs:restriction>
</xs:simpleType>
<xs:simpleType name="NumeroColliType">
  <xs:restriction base="xs:integer">
    <xs:minInclusive value="1" />
    <xs:maxInclusive value="9999" />
  </xs:restriction>
</xs:simpleType>
<xs:simpleType name="NumeroLineaType">
  <xs:restriction base="xs:integer">
    <xs:minInclusive value="1" />
    <xs:maxInclusive value="9999" />
  </xs:restriction>
</xs:simpleType>
<xs:simpleType name="CAPType">
  <xs:restriction base="xs:string">
    <xs:pattern value="[0-9][0-9][0-9][0-9]" />
  </xs:restriction>
</xs:simpleType>
<xs:simpleType name="ABIType">
  <xs:restriction base="xs:string">

```

```

    <xs:pattern value="[0-9][0-9][0-9][0-9]" />
  </xs:restriction>
</xs:simpleType>
<xs:simpleType name="CABType">
  <xs:restriction base="xs:string">
    <xs:pattern value="[0-9][0-9][0-9][0-9]" />
  </xs:restriction>
</xs:simpleType>
<xs:simpleType name="GiorniTerminePagamentoType">
  <xs:restriction base="xs:integer">
    <xs:minInclusive value="0" />
    <xs:maxInclusive value="999" />
  </xs:restriction>
</xs:simpleType>
<xs:simpleType name="QuantitaType">
  <xs:restriction base="xs:decimal">
    <xs:pattern value="[0-9]{1,12}\.[0-9]{2,8}" />
  </xs:restriction>
</xs:simpleType>
<xs:simpleType name="DataFatturaType">
  <xs:restriction base="xs:date">
    <xs:minInclusive value="1970-01-01" />
  </xs:restriction>
</xs:simpleType>
</xs:schema>

```

4.2 RAPPRESENTAZIONE TABELLARE FATTURA ORDINARIA

ID e Nome Tag XML	Tipo info	Formato e valori ammessi	Obbligatorietà e occorrenze <A,B> Legenda A = 0 elemento non obbligatorio A = 1 elemento obbligatorio B = 1 ammessa una sola occorrenza B = N ammessa una o più occorrenze	Dimensione Legenda A... B = min. A, max B A = dimensione fissa
1 <FatturaElettronicaHeader>			<1..1>	
1.1 <DatiTrasmissione>			<1..1>	
1.1.1 <IdTrasmittente>			<1..1>	
1.1.1.1 <IdPaese>	xs:string	[IT], [ES], [DK], [...]	<1..1>	2
1.1.1.2 <IdCodice>	xs:string	formato alfanumerico	<1..1>	1 ... 28
1.1.2 <ProgressivoInvio>	xs:normalizedString	formato alfanumerico	<1..1>	1 ... 10
1.1.3 <FormatoTrasmissione>	xs:string	valori ammessi: [FPA12] = fattura verso PA [FPR12] = fattura verso privati	<1..1>	5
1.1.4 <CodiceDestinatario>	xs:string	formato alfanumerico	<1..1>	6 ... 7
1.1.5 <ContattiTrasmittente>			<0..1>	
1.1.5.1 <Telefono>	xs:normalizedString	formato alfanumerico	<0..1>	5 ... 12
1.1.5.2 <Email>	xs:string	formato alfanumerico	<0..1>	7 ... 256
1.1.6 <PECDestinatario>	xs:normalizedString	formato alfanumerico	<0..1>	7 ... 256
1.2 <CedentePrestatore>			<1..1>	
1.2.1 <DatiAnagrafici>			<1..1>	
1.2.1.1 <IdFiscaleIVA>			<1..1>	
1.2.1.1.1 <IdPaese>	xs:string	[IT], [ES], [DK], [...]	<1..1>	2
1.2.1.1.2 <IdCodice>	xs:string	formato alfanumerico	<1..1>	1 ... 28
1.2.1.2 <CodiceFiscale>	xs:string	formato alfanumerico	<0..1>	11 ... 16
1.2.1.3 <Anagrafica>			<1..1>	
1.2.1.3.1 <Denominazione>	xs:normalizedString	formato alfanumerico	<0..1>	1 ... 80
1.2.1.3.2 <Nome>	xs:normalizedString	formato alfanumerico	<0..1>	1 ... 60
1.2.1.3.3 <Cognome>	xs:normalizedString	formato alfanumerico	<0..1>	1 ... 60
1.2.1.3.4 <Titolo>	xs:normalizedString	formato alfanumerico	<0..1>	2 ... 10
1.2.1.3.5 <CodEORI>	xs:string	formato alfanumerico	<0..1>	13 ... 17
1.2.1.4 <AlboProfessionale>	xs:normalizedString	formato alfanumerico	<0..1>	1 ... 60
1.2.1.5 <ProvinciaAlbo>	xs:string	[RM], [MI], [...]	<0..1>	2
1.2.1.6 <NumeroIscrizioneAlbo>	xs:normalizedString	formato alfanumerico	<0..1>	1 ... 60
1.2.1.7 <DataIscrizioneAlbo>	xs:date	formato ISO 8601:2004, con la precisione seguente: YYYY-MM-DD	<0..1>	10
1.2.1.8 <RegimeFiscale>	xs:string	valori ammessi: vedi codifiche in calce al documento	<1..1>	4
1.2.2 <Sede>			<1..1>	
1.2.2.1 <Indirizzo>	xs:normalizedString	formato alfanumerico	<1..1>	1 ... 60
1.2.2.2 <NumeroCivico>	xs:normalizedString	formato alfanumerico	<0..1>	1 ... 8
1.2.2.3 <CAP>	xs:string	formato numerico	<1..1>	5
1.2.2.4 <Comune>	xs:normalizedString	formato alfanumerico	<1..1>	1 ... 60
1.2.2.5 <Provincia>	xs:string	[RM], [MI], [...]	<0..1>	2
1.2.2.6 <Nazione>	xs:string	[IT], [ES], [DK], [...]	<1..1>	2
1.2.3 <StabileOrganizzazione>			<0..1>	
1.2.3.1 <Indirizzo>	xs:normalizedString	formato alfanumerico	<1..1>	1 ... 60
1.2.3.2 <NumeroCivico>	xs:normalizedString	formato alfanumerico	<0..1>	1 ... 8
1.2.3.3 <CAP>	xs:string	formato numerico	<1..1>	5
1.2.3.4 <Comune>	xs:normalizedString	formato alfanumerico	<1..1>	1 ... 60
1.2.3.5 <Provincia>	xs:string	[RM], [MI], [...]	<0..1>	2
1.2.3.6 <Nazione>	xs:string	[IT], [ES], [DK], [...]	<1..1>	2
1.2.4 <IscrizioneREA>			<0..1>	
1.2.4.1 <Ufficio>	xs:string	[RM], [MI], [...]	<1..1>	2
1.2.4.2 <NumeroREA>	xs:normalizedString	formato alfanumerico	<1..1>	1 ... 20
1.2.4.3 <CapitaleSociale>	xs:decimal	formato numerico; i decimali vanno separati dall'intero con il carattere '.' (punto)	<0..1>	4 ... 15
1.2.4.4 <SocioUnico>	xs:string	valori ammessi: [SU] : socio unico [SM] : più soci	<0..1>	2
1.2.4.5 <StatoLiquidazione>	xs:string	valori ammessi: [LS] : in liquidazione [LN] : non in liquidazione	<1..1>	2

ID e Nome Tag XML	Tipo info	Formato e valori ammessi	Obbligatorietà e occorrenze <A.B>		Dimensione
			Legenda A = 0 elemento non obbligatorio A = 1 elemento obbligatorio B = 1 ammessa una sola occorrenza B = N ammessa una o più occorrenze	Legenda A ... B = min. A, max B A = dimensione fissa	
1.2.5 <Contatti>			<0..1>		
1.2.5.1 <Telefono>	xs:normalizedString	formato alfanumerico	<0..1>		5 ... 12
1.2.5.2 <Fax>	xs:normalizedString	formato alfanumerico	<0..1>		5 ... 12
1.2.5.3 <Email>	xs:string	formato alfanumerico	<0..1>		7 ... 256
1.2.6 <RiferimentoAmministrazione>	xs:normalizedString	formato alfanumerico	<0..1>		1 ... 20
1.3 <RappresentanteFiscale>			<0..1>		
1.3.1 <DatiAnagrafici>			<1..1>		
1.3.1.1 <IdFiscaleIVA>			<1..1>		
1.3.1.1.1 <IdPaese>	xs:string	[IT], [ES], [DK],[...]	<1..1>		2
1.3.1.1.2 <IdCodice>	xs:string	formato alfanumerico	<1..1>		1 ... 28
1.3.1.2 <CodiceFiscale>	xs:string	formato alfanumerico	<0..1>		11 ... 16
1.3.1.3 <Anagrafica>			<1..1>		
1.3.1.3.1 <Denominazione>	xs:normalizedString	formato alfanumerico	<0..1>		1 ... 80
1.3.1.3.2 <Nome>	xs:normalizedString	formato alfanumerico	<0..1>		1 ... 60
1.3.1.3.3 <Cognome>	xs:normalizedString	formato alfanumerico	<0..1>		1 ... 60
1.3.1.3.4 <Titolo>	xs:normalizedString	formato alfanumerico	<0..1>		2 ... 10
1.3.1.3.5 <CodEORI>	xs:string	formato alfanumerico	<0..1>		13 ... 17
1.4 <CessionarioCommittente>			<1..1>		
1.4.1 <DatiAnagrafici>			<1..1>		
1.4.1.1 <IdFiscaleIVA>			<0..1>		
1.4.1.1.1 <IdPaese>	xs:string	[IT], [ES], [DK],[...]	<1..1>		2
1.4.1.1.2 <IdCodice>	xs:string	formato alfanumerico	<1..1>		1 ... 28
1.4.1.2 <CodiceFiscale>	xs:string	formato alfanumerico	<0..1>		11 ... 16
1.4.1.3 <Anagrafica>			<1..1>		
1.4.1.3.1 <Denominazione>	xs:normalizedString	formato alfanumerico	<0..1>		1 ... 80
1.4.1.3.2 <Nome>	xs:normalizedString	formato alfanumerico	<0..1>		1 ... 60
1.4.1.3.3 <Cognome>	xs:normalizedString	formato alfanumerico	<0..1>		1 ... 60
1.4.1.3.4 <Titolo>	xs:normalizedString	formato alfanumerico	<0..1>		2 ... 10
1.4.1.3.5 <CodEORI>	xs:string	formato alfanumerico	<0..1>		13 ... 17
1.4.2 <Sede>			<1..1>		
1.4.2.1 <Indirizzo>	xs:normalizedString	formato alfanumerico	<1..1>		1 ... 60
1.4.2.2 <NumeroCivico>	xs:normalizedString	formato alfanumerico	<0..1>		1 ... 8
1.4.2.3 <CAP>	xs:string	formato numerico	<1..1>		5
1.4.2.4 <Comune>	xs:normalizedString	formato alfanumerico	<1..1>		1 ... 60
1.4.2.5 <Provincia>	xs:string	[RM], [MI], [...]	<0..1>		2
1.4.2.6 <Nazione>	xs:string	[IT], [ES], [DK],[...]	<1..1>		2
1.4.3 <StabileOrganizzazione>			<0..1>		
1.4.3.1 <Indirizzo>	xs:normalizedString	formato alfanumerico	<1..1>		1 ... 60
1.4.3.2 <NumeroCivico>	xs:normalizedString	formato alfanumerico	<0..1>		1 ... 8
1.4.3.3 <CAP>	xs:string	formato numerico	<1..1>		5
1.4.3.4 <Comune>	xs:normalizedString	formato alfanumerico	<1..1>		1 ... 60
1.4.3.5 <Provincia>	xs:string	[RM], [MI], [...]	<0..1>		2
1.4.3.6 <Nazione>	xs:string	[IT], [ES], [DK],[...]	<1..1>		2
1.4.4 <RappresentanteFiscale>			<0..1>		
1.4.4.1 <IdFiscaleIVA>			<1..1>		
1.4.4.1.1 <IdPaese>	xs:string	[IT], [ES], [DK],[...]	<1..1>		2
1.4.4.1.2 <IdCodice>	xs:string	formato alfanumerico	<1..1>		1 ... 28
1.4.4.2 <Denominazione>	xs:normalizedString	formato alfanumerico	<0..1>		1 ... 80
1.4.4.3 <Nome>	xs:normalizedString	formato alfanumerico	<0..1>		1 ... 60
1.4.4.4 <Cognome>	xs:normalizedString	formato alfanumerico	<0..1>		1 ... 60
1.5 <TerzoIntermediarioOSoggettoEmittente>			<0..1>		
1.5.1 <DatiAnagrafici>			<1..1>		
1.5.1.1 <IdFiscaleIVA>			<0..1>		
1.5.1.1.1 <IdPaese>	xs:string	[IT], [ES], [DK],[...]	<1..1>		2
1.5.1.1.2 <IdCodice>	xs:string	formato alfanumerico	<1..1>		1 ... 28
1.5.1.2 <CodiceFiscale>	xs:string	formato alfanumerico	<0..1>		11 ... 16

ID e Nome Tag XML	Tipo info	Formato e valori ammessi	Obbligatorietà e occorrenze <A,B> Legenda A = 0 elemento non obbligatorio A = 1 elemento obbligatorio B = 1 ammessa una sola occorrenza B = N ammessa una o più occorrenze	Dimensione Legenda A ... B = min. A, max B A = dimensione fissa
1.5.1.3 <Anagrafica>			<1..1>	
1.5.1.3.1 <Denominazione>	xs.normalizedString	formato alfanumerico	<0..1>	1 ... 80
1.5.1.3.2 <Nome>	xs.normalizedString	formato alfanumerico	<0..1>	1 ... 60
1.5.1.3.3 <Cognome>	xs.normalizedString	formato alfanumerico	<0..1>	1 ... 60
1.5.1.3.4 <Titolo>	xs.normalizedString	formato alfanumerico	<0..1>	2 ... 10
1.5.1.3.5 <CodEORI>	xs.string	formato alfanumerico	<0..1>	13 ... 17
1.6 <SoggettoEmittente>	xs:string	valori ammessi: [CC] cessionario / committente [TZ] terzo.	<0..1>	2
2 <FatturaElettronicaBody>			<1..N>	
2.1 <DatiGenerali>			<1..1>	
2.1.1 <DatiGeneraliDocumento>			<1..1>	
2.1.1.1 <TipoDocumento>	xs:string	valori ammessi: vedi codifiche in calce al documento	<1..1>	4
2.1.1.2 <Divisa>	xs:string	il codice deve essere compreso tra quelli consentiti dallo standard ISO 4217 alpha-3 2011, ad esempio: [EUR], [USD], [GBP], [CZK], [...]	<1..1>	3
2.1.1.3 <Data>	xs:date	formato ISO 8601 2004, con la precisione seguente: YYYY-MM-DD	<1..1>	10
2.1.1.4 <Numero>	xs.normalizedString	formato alfanumerico	<1..1>	1 ... 20
2.1.1.5 <DatiRitenuta>			<0..N>	
2.1.1.5.1 <TipoRitenuta>	xs:string	valori ammessi: vedi codifiche in calce al documento	<1..1>	4
2.1.1.5.2 <ImportoRitenuta>	xs:decimal	formato numerico; i decimali vanno separati dall'intero con il carattere '.' (punto)	<1..1>	4 ... 15
2.1.1.5.3 <AliquotaRitenuta>	xs:decimal	formato numerico; i decimali vanno separati dall'intero con il carattere '.' (punto)	<1..1>	4 ... 6
2.1.1.5.4 <CausalePagamento>	xs:string	valori ammessi: codifiche come da Mod. CU	<1..1>	1 ... 2
2.1.1.6 <DatiBollo>	xs:string	valore ammesso: [SI]	<0..1>	
2.1.1.6.1 <BolloVirtuale>	xs:string	valore ammesso: [SI]	<1..1>	2
2.1.1.6.2 <ImportoBollo>	xs:decimal	formato numerico; i decimali vanno separati dall'intero con il carattere '.' (punto)	<0..1>	4 ... 15
2.1.1.7 <DatiCassaPrevidenziale>			<0..N>	
2.1.1.7.1 <TipoCassa>	xs:string	valori ammessi: vedi codifiche in calce al documento	<1..1>	4
2.1.1.7.2 <AlCassa>	xs:decimal	formato numerico; i decimali vanno separati dall'intero con il carattere '.' (punto)	<1..1>	4 ... 6
2.1.1.7.3 <ImportoContributoCassa>	xs:decimal	formato numerico; i decimali vanno separati dall'intero con il carattere '.' (punto)	<1..1>	4 ... 15
2.1.1.7.4 <ImponibileCassa>	xs:decimal	formato numerico; i decimali vanno separati dall'intero con il carattere '.' (punto)	<0..1>	4 ... 15
2.1.1.7.5 <AliquotaIVA>	xs:decimal	formato numerico; i decimali vanno separati dall'intero con il carattere '.' (punto)	<1..1>	4 ... 6
2.1.1.7.6 <Ritenuta>	xs:string	valore ammesso: [SI]; contributo cassa soggetto a ritenuta	<0..1>	2
2.1.1.7.7 <Natura>	xs:string	valori ammessi: vedi codifiche in calce al documento	<0..1>	2 ... 4
2.1.1.7.8 <RiferimentoAmministrazione>	xs.normalizedString	formato alfanumerico	<0..1>	1 ... 20
2.1.1.8 <ScontoMaggiorazione>			<0..N>	
2.1.1.8.1 <Tipo>	xs:string	valori ammessi: [SC] sconto [MG] maggiorazione	<1..1>	2
2.1.1.8.2 <Percentuale>	xs:decimal	formato numerico; i decimali vanno separati dall'intero con il carattere '.' (punto)	<0..1>	4 ... 6
2.1.1.8.3 <Importo>	xs:decimal	formato numerico; i decimali vanno separati dall'intero con il carattere '.' (punto)	<0..1>	4 ... 21
2.1.1.9 <ImportoTotaleDocumento>	xs:decimal	formato numerico; i decimali vanno separati dall'intero con il carattere '.' (punto)	<0..1>	4 ... 15
2.1.1.10 <Arrotondamento>	xs:decimal	formato numerico; i decimali vanno separati dall'intero con il carattere '.' (punto)	<0..1>	4 ... 15
2.1.1.11 <Causale>	xs.normalizedString	formato alfanumerico	<0..N>	1 ... 200
2.1.1.12 <Art73>	xs:string	valore ammesso: [SI] documento emesso secondo modalità e termini stabiliti con DM ai sensi dell'art. 73 DPR 633/72	<0..1>	2

ID e Nome Tag XML	Tipo info	Formato e valori ammessi	Obbligatorietà e occorrenze <A.B> Legenda A = 0 elemento non obbligatorio A = 1 elemento obbligatorio B = 1 ammessa una sola occorrenza B = N ammessa una o più occorrenze	Dimensione Legenda A ... B = min. A, max B A = dimensione fissa
2.1.2 <DatiOrdineAcquisto>			<0..N>	
2.1.2.1 <RiferimentoNumeroLinea>	xs:integer	formato numerico	<0..N>	1 ... 4
2.1.2.2 <IdDocumento>	xs:normalizedString	formato alfanumerico	<1..1>	1 ... 20
2.1.2.3 <Data>	xs:date	formato ISO 8601:2004, con la precisione seguente: YYYY-MM-DD	<0..1>	10
2.1.2.4 <NumItem>	xs:normalizedString	formato alfanumerico	<0..1>	1 ... 20
2.1.2.5 <CodiceCommessaConvenzione>	xs:normalizedString	formato alfanumerico	<0..1>	1 ... 100
2.1.2.6 <CodiceCUP>	xs:normalizedString	formato alfanumerico	<0..1>	1 ... 15
2.1.2.7 <CodiceCIG>	xs:normalizedString	formato alfanumerico	<0..1>	1 ... 15
2.1.3 <DatiContratto>			<0..N>	
2.1.4 <DatiConvenzione>			<0..N>	
2.1.5 <DatiRicezione>			<0..N>	
2.1.6 <DatiFattureCollegate>			<0..N>	
2.1.7 <DatiSAL>			<0..N>	
2.1.7.1 <RiferimentoFase>	xs:integer	formato numerico	<1..1>	1 ... 3
2.1.8 <DatiDDT>			<0..N>	
2.1.8.1 <NumeroDDT>	xs:normalizedString	formato alfanumerico	<1..1>	1 ... 20
2.1.8.2 <DataDDT>	xs:date	formato ISO 8601:2004, con la precisione seguente: YYYY-MM-DD	<1..1>	10
2.1.8.3 <RiferimentoNumeroLinea>	xs:integer	formato numerico	<0..N>	1 ... 4
2.1.9 <DatiTrasporto>			<0..1>	
2.1.9.1 <DatiAnagraficiVettore>			<0..1>	
2.1.9.1.1 <IdFiscaleIVA>			<1..1>	
2.1.9.1.1.1 <IdPaese>	xs:string	[IT], [ES], [DK], [...]	<1..1>	2
2.1.9.1.1.2 <IdCodice>	xs:string	formato alfanumerico	<1..1>	1 ... 28
2.1.9.1.2 <CodiceFiscale>	xs:string	formato alfanumerico	<0..1>	11 ... 16
2.1.9.1.3 <Anagrafica>			<1..1>	
2.1.9.1.3.1 <Denominazione>	xs:normalizedString	formato alfanumerico	<0..1>	1 ... 80
2.1.9.1.3.2 <Nome>	xs:normalizedString	formato alfanumerico	<0..1>	1 ... 60
2.1.9.1.3.3 <Cognome>	xs:normalizedString	formato alfanumerico	<0..1>	1 ... 60
2.1.9.1.3.4 <Titolo>	xs:normalizedString	formato alfanumerico	<0..1>	2 ... 10
2.1.9.1.3.5 <CodEORI>	xs:string	formato alfanumerico	<0..1>	13 ... 17
2.1.9.1.4 <NumeroLicenzaGuida>	xs:normalizedString	formato alfanumerico	<0..1>	1 ... 20
2.1.9.2 <MezzoTrasporto>	xs:normalizedString	formato alfanumerico	<0..1>	1 ... 80
2.1.9.3 <CausaleTrasporto>	xs:normalizedString	formato alfanumerico	<0..1>	1 ... 100
2.1.9.4 <NumeroColli>	xs:integer	formato numerico	<0..1>	1 ... 4
2.1.9.5 <Descrizione>	xs:normalizedString	formato alfanumerico	<0..1>	1 ... 100
2.1.9.6 <UnitaMisuraPeso>	xs:normalizedString	formato alfanumerico	<0..1>	1 ... 10
2.1.9.7 <PesoLordo>	xs:decimal	formato numerico; i decimali vanno separati dall'intero con il carattere '.' (punto)	<0..1>	4 ... 7
2.1.9.8 <PesoNetto>	xs:decimal	formato numerico; i decimali vanno separati dall'intero con il carattere '.' (punto)	<0..1>	4 ... 7
2.1.9.9 <DataOraRitiro>	xs:date	formato ISO 8601:2004, con la precisione seguente: YYYY-MM-DDTHH:MM:SS	<0..1>	19
2.1.9.10 <DataInizioTrasporto>	xs:date	formato ISO 8601:2004, con la precisione seguente: YYYY-MM-DD	<0..1>	10
2.1.9.11 <TipoResa>	xs:string	[EXIV], [CPT], [...]	<0..1>	3
2.1.9.12 <IndirizzoResa>			<0..1>	
2.1.9.12.1 <Indirizzo>	xs:normalizedString	formato alfanumerico	<1..1>	1 ... 60
2.1.9.12.2 <NumeroCivico>	xs:normalizedString	formato alfanumerico	<0..1>	1 ... 8
2.1.9.12.3 <CAP>	xs:string	formato numerico	<1..1>	5
2.1.9.12.4 <Comune>	xs:normalizedString	formato alfanumerico	<1..1>	1 ... 60
2.1.9.12.5 <Provincia>	xs:string	[RM], [MI], [...]	<0..1>	2
2.1.9.12.6 <Nazione>	xs:string	[IT], [ES], [DK], [...]	<1..1>	2
2.1.9.13 <DataOraConsegna>	xs:date	formato ISO 8601:2004, con la precisione seguente: YYYY-MM-DDTHH:MM:SS	<0..1>	19
2.1.10 <FatturaPrincipale>			<0..1>	
2.1.10.1 <NumeroFatturaPrincipale>	xs:string	formato alfanumerico	<1..1>	1 ... 20
2.1.10.2 <DataFatturaPrincipale>	xs:date	formato ISO 8601:2004, con la precisione seguente: YYYY-MM-DD	<1..1>	10

ID e Nome Tag XML	Tipo info	Formato e valori ammessi	Obbligatorietà e occorrenze <A,B> Legenda A = 0 elemento non obbligatorio A = 1 elemento obbligatorio B = 1 ammessa una sola occorrenza B = N ammessa una o più occorrenze	Dimensione Legenda A ... B = min. A, max B A = dimensione fissa
2.2 <DatiBeneServizi>			<1..1>	
2.2.1 <DettaglioLinee>			<1..N>	
2.2.1.1 <NumeroLinea>	xs:integer	formato numerico	<1..1>	1 ... 4
2.2.1.2 <TipoCessionePrestazione>	xs:string	valori ammessi: [SC] sconto [PR] premio [AB] abbuono [AC] spesa accessoria	<0..1>	2
2.2.1.3 <CodiceArticolo>	xs:normalizedString		<0..N>	
2.2.1.3.1 <CodiceTipo>	xs:normalizedString	formato alfanumerico	<1..1>	1 ... 35
2.2.1.3.2 <CodiceValore>	xs:normalizedString	formato alfanumerico	<1..1>	1 ... 35
2.2.1.4 <Descrizione>	xs:normalizedString	formato alfanumerico	<1..1>	1 ... 1000
2.2.1.5 <Quantita>	xs:decimal	formato numerico; i decimali vanno separati dall'intero con il carattere '.' (punto)	<0..1>	4 ... 21
2.2.1.6 <UnitaMisura>	xs:normalizedString	formato alfanumerico	<0..1>	1 ... 10
2.2.1.7 <DataInizioPeriodo>	xs:date	formato ISO 8601:2004, con la precisione seguente: YYYY-MM-DD	<0..1>	10
2.2.1.8 <DataFinePeriodo>	xs:date	formato ISO 8601:2004, con la precisione seguente: YYYY-MM-DD	<0..1>	10
2.2.1.9 <PrezzoUnitario>	xs:decimal	formato numerico; i decimali vanno separati dall'intero con il carattere '.' (punto)	<1..1>	4 ... 21
2.2.1.10 <ScontoMaggiorazione>			<0..N>	
2.2.1.10.1 <Tipo>	xs:string	valori ammessi: [SC] sconto [MG] maggiorazione	<1..1>	2
2.2.1.10.2 <Percentuale>	xs:decimal	formato numerico; i decimali vanno separati dall'intero con il carattere '.' (punto)	<0..1>	4 ... 6
2.2.1.10.3 <Importo>	xs:decimal	formato numerico; i decimali vanno separati dall'intero con il carattere '.' (punto)	<0..1>	4 ... 21
2.2.1.11 <PrezzoTotale>	xs:decimal	formato numerico; i decimali vanno separati dall'intero con il carattere '.' (punto)	<1..1>	4 ... 21
2.2.1.12 <AliquotaIVA>	xs:decimal	formato numerico; i decimali vanno separati dall'intero con il carattere '.' (punto)	<1..1>	4 ... 6
2.2.1.13 <Ritenuta>	xs:string	valore ammesso: [SI] cessione / prestazione soggetta a ritenuta	<0..1>	2
2.2.1.14 <Natura>	xs:string	valori ammessi: vedi codifiche in calce al documento	<0..1>	2 ... 4
2.2.1.15 <RiferimentoAmministrazione>	xs:normalizedString	formato alfanumerico	<0..1>	1 ... 20
2.2.1.16 <AltriDatiGestionali>			<0..N>	
2.2.1.16.1 <TipoDato>	xs:normalizedString	formato alfanumerico	<1..1>	1 ... 10
2.2.1.16.2 <RiferimentoTesto>	xs:normalizedString	formato alfanumerico	<0..1>	1 ... 60
2.2.1.16.3 <RiferimentoNumero>	xs:decimal	formato numerico; i decimali vanno separati dall'intero con il carattere '.' (punto)	<0..1>	4 ... 21
2.2.1.16.4 <RiferimentoData>	xs:normalizedString	formato ISO 8601:2004, con la precisione seguente: YYYY-MM-DD	<0..1>	10
2.2.2 <DatiRiepilogo>			<1..N>	
2.2.2.1 <AliquotaIVA>	xs:decimal	formato numerico; i decimali vanno separati dall'intero con il carattere '.' (punto)	<1..1>	4 ... 6
2.2.2.2 <Natura>	xs:string	valori ammessi: vedi codifiche in calce al documento	<0..1>	2 ... 4
2.2.2.3 <SpeseAccessorie>	xs:decimal	formato numerico; i decimali vanno separati dall'intero con il carattere '.' (punto)	<0..1>	4 ... 15
2.2.2.4 <Arrotondamento>	xs:decimal	formato numerico; i decimali vanno separati dall'intero con il carattere '.' (punto)	<0..1>	4 ... 21
2.2.2.5 <ImponibileImporto>	xs:decimal	formato numerico; i decimali vanno separati dall'intero con il carattere '.' (punto)	<1..1>	4 ... 15
2.2.2.6 <Imposta>	xs:decimal	formato numerico; i decimali vanno separati dall'intero con il carattere '.' (punto)	<1..1>	4 ... 15
2.2.2.7 <EsigibilitaIVA>	xs:string	valori ammessi: [I] IVA all'esigibilità immediata [D] IVA all'esigibilità differita [SI] scissione dei pagamenti	<0..1>	1
2.2.2.8 <RiferimentoNormativo>	xs:normalizedString	formato alfanumerico	<0..1>	1 ... 100
2.3 <DatiVeicoli>			<0..1>	
2.3.1 <Data>	xs:date	formato ISO 8601:2004, con la precisione seguente: YYYY-MM-DD	<1..1>	10
2.3.2 <TotalePercorso>	xs:normalizedString	formato alfanumerico	<1..1>	1 ... 15

ID e Nome Tag XML	Tipo info	Formato e valori ammessi	Obbligatorietà e occorrenze <A,B> Legenda A = 0 elemento non obbligatorio A = 1 elemento obbligatorio B = 1 ammessa una sola occorrenza B = N ammessa una o più occorrenze	Dimensione Legenda A ... B = min. A, max B A = dimensione fissa
2.4 <DatiPagamento>			<0..N>	
2.4.1 <CondizioniPagamento>	xs:string	valori ammessi: [TP01]: pagamento a rate [TP02]: pagamento completo [TP03]: anticipo	<1..1>	4
2.4.2 <DettaglioPagamento>			<1..N>	
2.4.2.1 <Beneficiario>	xs:string	formato alfanumerico	<0..1>	1 ... 200
2.4.2.2 <ModalitaPagamento>	xs:string	valori ammessi: vedi codifiche in calce al documento	<1..1>	4
2.4.2.3 <DataRiferimentoTerminiPagamento>	xs:date	formato ISO 8601 2004, con la precisione seguente: YYYY-MM-DD	<0..1>	10
2.4.2.4 <GiorniTerminiPagamento>	xs:integer	formato numerico	<0..1>	1 ... 3
2.4.2.5 <DataScadenzaPagamento>	xs:date	formato ISO 8601 2004, con la precisione seguente: YYYY-MM-DD	<0..1>	10
2.4.2.6 <ImportoPagamento>	xs:decimal	formato numerico; i decimali vanno separati dall'intero con il carattere '.' (punto)	<1..1>	4 ... 15
2.4.2.7 <CodUfficioPostale>	xs:normalizedString	formato alfanumerico	<0..1>	1 ... 20
2.4.2.8 <Cognoquietanzante>	xs:normalizedString	formato alfanumerico	<0..1>	1 ... 60
2.4.2.9 <NomeQuietanzante>	xs:normalizedString	formato alfanumerico	<0..1>	1 ... 60
2.4.2.10 <CFQuietanzante>	xs:string	formato alfanumerico	<0..1>	16
2.4.2.11 <TitoloQuietanzante>	xs:normalizedString	formato alfanumerico	<0..1>	2 ... 10
2.4.2.12 <IstitutoFinanziario>	xs:normalizedString	formato alfanumerico	<0..1>	1 ... 80
2.4.2.13 <IBAN>	xs:string	formato alfanumerico	<0..1>	15 ... 34
2.4.2.14 <ABI>	xs:string	formato numerico	<0..1>	5
2.4.2.15 <CAB>	xs:string	formato numerico	<0..1>	5
2.4.2.16 <BIC>	xs:string	formato alfanumerico	<0..1>	8 ... 11
2.4.2.17 <ScontoPagamentoAnticipato>	xs:decimal	formato numerico; i decimali vanno separati dall'intero con il carattere '.' (punto)	<0..1>	4 ... 15
2.4.2.18 <DataLimitePagamentoAnticipato>	xs:date	formato ISO 8601 2004, con la precisione seguente: YYYY-MM-DD	<0..1>	10
2.4.2.19 <PenalitaPagamentiRitardati>	xs:decimal	formato numerico; i decimali vanno separati dall'intero con il carattere '.' (punto)	<0..1>	4 ... 15
2.4.2.20 <DataDecorrenzaPenale>	xs:date	formato ISO 8601 2004, con la precisione seguente: YYYY-MM-DD	<0..1>	10
2.4.2.21 <CodicePagamento>	xs:string	formato alfanumerico	<0..1>	1 ... 60
2.5 <Allegati>			<0..N>	
2.5.1 <NomeAttachment>	xs:normalizedString	formato alfanumerico	<1..1>	1 ... 60
2.5.2 <AlgoritmoCompressione>	xs:string	formato alfanumerico	<0..1>	1 ... 10
2.5.3 <FormatoAttachment>	xs:string	formato alfanumerico	<0..1>	1 ... 10
2.5.4 <DescrizioneAttachment>	xs:normalizedString	formato alfanumerico	<0..1>	1 ... 100
2.5.5 <Attachment>	xs:base64Binary	base64Binary [RFC 2045]	<1..1>	valore vincolato alla dimensione max prevista per la fattura elettronica

CODIFICHE

<RegimeFiscale>

RF01	Ordinario
RF02	Contribuenti minimi (art.1, c.96-117, L. 244/07)
RF04	Agricoltura e attività connesse e pesca (artt.34 e 34-bis, DPR 633/72)
RF05	Vendita sali e tabacchi (art.74, c.1, DPR. 633/72)
RF06	Commercio fiammiferi (art.74, c.1, DPR 633/72)
RF07	Editore (art.74, c.1, DPR 633/72)
RF08	Gestione servizi telefonia (art.74, c.1, DPR 633/72)
RF09	Rivendita documenti di trasporto pubblico e di sosta (art.74, c.1, DPR 633/72)
RF10	Intrattenimenti, giochi e altre attività di cui alla tariffa allegata al DPR 640/72 (art.74, c.6, DPR 633/72)
RF11	Agenzie viaggi e turismo (art.74-ter, DPR 633/72)
RF12	Agriturismo (art.5, c.2, L. 413/91)
RF13	Vendite a domicilio (art.25-bis, c.6, DPR 600/73)
RF14	Rivendita beni usati, oggetti d'arte, d'antiquariato o da collezione (art.36, DL 41/95)
RF15	Agenzie di vendite all'asta di oggetti d'arte, antiquariato o da collezione (art.40-bis, DL 41/95)
RF16	IVA per cassa P.A. (art.6, c.5, DPR 633/72)
RF17	IVA per cassa (art. 32-bis, DL 83/2012)
RF18	Altro
RF19	Regime forfettario (art.1, c.54-89, L. 190/2014)
RF20	Regime transfrontaliero di Franchigia IVA (Direttiva UE 2020/285)

<TipoCassa>

TC01	Cassa nazionale previdenza e assistenza avvocati e procuratori legali
TC02	Cassa previdenza dottori commercialisti
TC03	Cassa previdenza e assistenza geometri
TC04	Cassa nazionale previdenza e assistenza ingegneri e architetti liberi professionisti
TC05	Cassa nazionale del notariato
TC06	Cassa nazionale previdenza e assistenza ragionieri e periti commerciali
TC07	Ente nazionale assistenza agenti e rappresentanti di commercio (ENASARCO)
TC08	Ente nazionale previdenza e assistenza consulenti del lavoro (ENPAFL)
TC09	Ente nazionale previdenza e assistenza medici (ENPAM)
TC10	Ente nazionale previdenza e assistenza farmacisti (ENPAF)
TC11	Ente nazionale previdenza e assistenza veterinari (ENPAV)
TC12	Ente nazionale previdenza e assistenza impiegati dell'agricoltura (ENPAIA)
TC13	Fondo previdenza impiegati imprese di spedizione e agenzie marittime
TC14	Istituto nazionale previdenza giornalisti italiani (INPGI)
TC15	Opera nazionale assistenza orfani sanitari italiani (ONAOIS)
TC16	Cassa autonoma assistenza integrativa giornalisti italiani (CASAGIT)
TC17	Ente previdenza periti industriali e periti industriali laureati (EPPPI)
TC18	Ente previdenza e assistenza pluricategoriale (EPAP)
TC19	Ente nazionale previdenza e assistenza biologi (ENPAB)
TC20	Ente nazionale previdenza e assistenza professione infermieristica (ENPAPI)
TC21	Ente nazionale previdenza e assistenza psicologi (ENPAP)
TC22	INPS

<ModalitaPagamento>

MP01	contanti
MP02	assegno
MP03	assegno circolare
MP04	contanti presso Tesoreria
MP05	bonifico
MP06	vaglia cambiario
MP07	bollettino bancario
MP08	carta di pagamento
MP09	RID
MP10	RID utenze
MP11	RID veloce
MP12	RIBA
MP13	MAV
MP14	quietanza erario
MP15	giroconto su conti di contabilità speciale
MP16	domiciliazione bancaria
MP17	domiciliazione postale
MP18	bollettino di c/c postale
MP19	SEPA Direct Debit
MP20	SEPA Direct Debit CORE
MP21	SEPA Direct Debit B2B
MP22	Trattenuta su somme già riscosse
MP23	PagoPA

<TipoDocumento>

TD01	fattura
TD02	acconto/anticipo su fattura
TD03	acconto/anticipo su parcella
TD04	nota di credito
TD05	nota di debito
TD06	parcella
TD16	integrazione fattura reverse charge interno
TD17	integrazione/autofattura per acquisto servizi dall'estero
TD18	integrazione per acquisto di beni intracomunitari
TD19	integrazione/autofattura per acquisto di beni ex art.17 c.2 DPR 633/72
TD20	Autofattura per regolarizzazione e integrazione delle fatture (ex art. 6 c.9-bis d.lgs. 471/97 o art. 46 c.5 d.l. 331/93)
TD21	autofattura per spiaffamento
TD22	estrazione beni da Deposito IVA
TD23	estrazione beni da Deposito IVA con versamento dell'IVA
TD24	fattura differita di cui all'art. 21, comma 4, terzo periodo lett. a) DPR 633/72
TD25	fattura differita di cui all'art. 21, comma 4, terzo periodo lett. b) DPR 633/72
TD26	cessione di beni ammortizzabili e per passaggi interni (ex art.36 DPR 633/72)
TD27	fattura per autoconsumo o per cessioni gratuite senza rivalsa
TD28	acquisti da San Marino con IVA (fattura cartacea)
TD29	Comunicazione per omessa o irregolare fatturazione (art. 6, comma 8, D.Lgs. 471/97)

<Natura>

N1	escluse ex art. 15 del DPR 633/72
N2.1	non soggette ad IVA ai sensi degli artt. da 7 a 7-septies del DPR 633/72
N2.2	non soggette - altri casi
N3.1	non imponibili - esportazioni
N3.2	non imponibili - cessioni intracomunitarie
N3.3	non imponibili - cessioni verso San Marino
N3.4	non imponibili - operazioni assimilate alle cessioni all'esportazione
N3.5	non imponibili - a seguito di dichiarazioni d'intento
N3.6	non imponibili - altre operazioni che non concorrono alla formazione del plafond
N4	esenti
N5	regime del margine / IVA non esposta in fattura
N6.1	inversione contabile - cessione di rottami e altri materiali di recupero
N6.2	inversione contabile - cessione di oro e argento ai sensi della legge 7/2000 nonché di oreficeria usata ad OPO
N6.3	inversione contabile - subappalto nel settore edile
N6.4	inversione contabile - cessione di fabbricati
N6.5	inversione contabile - cessione di telefoni cellulari
N6.6	inversione contabile - cessione di prodotti elettronici
N6.7	inversione contabile - prestazioni comparto edile e settori connessi
N6.8	inversione contabile - operazioni settore energetico
N6.9	inversione contabile - altri casi
N7	IVA assolta in altro stato UE (prestazione di servizi di telecomunicazioni, tele-radiodiffusione ed elettronici ex art. 7-ocies, comma 1 lett. a, b, art. 74-sexies DPR 633/72)

<TipoRitenuta>

RT01	ritenuta persone fisiche
RT02	ritenuta persone giuridiche
RT03	contributo INPS
RT04	contributo ENASARCO
RT05	contributo ENPAM
RT06	altro contributo previdenziale

5 APPENDICE 3: RICEVUTE DEL PROCESSO DI FATTURAZIONE DA PARTE di HUB-SM

I messaggi per la gestione delle ricevute/notifiche messe a disposizione del soggetto trasmittente da parte di HUB-SM sono contenuti in file XML, descritti dal file *MessaggiFatturaTypes_v1.0.xsd* (v. paragrafo 10.2) e predisposti secondo le specifiche riportate di seguito.

Di seguito si fornisce una breve descrizione del significato delle colonne presenti nelle tabelle:

Elemento XML:	è il nome effettivo del tag XML utilizzato in fase di compilazione del file;
Descrizione Funzionale:	indica una descrizione di tipo funzionale dell'Elemento XML;
Formati e Valori Ammessi:	indica il tipo di formato del dato e, ove previste delle restrizioni sul dato, l'insieme dei valori ammessi per quell'Elemento XML (dati racchiusi tra parentesi quadra);
Obbligatorietà e Occorrenze:	indica se il dato deve essere obbligatoriamente presente o meno, e la sua molteplicità: <0.1> dato facoltativo; se presente, può figurare al massimo una volta <0.N> dato facoltativo; se presente, può figurare N volte <1.1> dato obbligatorio; figura al massimo una volta <1.N> dato obbligatorio; figura almeno una volta
Dimensione min...max:	indica la dimensione minima e massima che può assumere l'Elemento XML; nel caso in cui sia indicato un solo numero di dimensione, la lunghezza del campo è esattamente uguale a quel preciso valore; la dicitura "Unbounded" sta per <i>dimensioni illimitate</i> .

5.1 DESCRIZIONE E REGOLE DI COMPILAZIONE

5.1.1 NOMENCLATURA DEI FILE PER LA TRASMISSIONE DI RICEVUTE/ NOTIFICHE

Il nome dei file contenenti le ricevute/notifiche, rispetta la seguente nomenclatura generale:

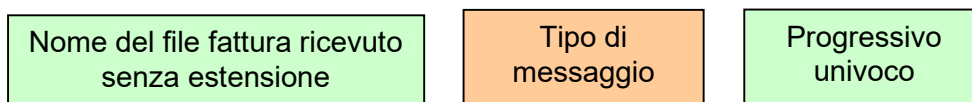

Il *Nome del file fattura ricevuto senza estensione* deve essere conforme alle regole definite nel paragrafo 1.2.2. Nel caso in cui il nome file non sia conforme e la sua lunghezza sia superiore ai 36 caratteri il nome sarà troncato ed i caratteri oltre il 36-esimo non saranno presenti nella notifica di scarto.

Il *Tipo di messaggio* può assumere i seguenti valori:

Valore	Descrizione
RC	Ricevuta di consegna
NS	Ricevuta di scarto
MC	Ricevuta di impossibilità di recapito
MT	Notifica dei metadati

Il *Progressivo univoco* deve essere una stringa alfanumerica di lunghezza massima 3 caratteri e con valori ammessi [a-z], [A-Z], [0-9] che identifica univocamente ogni notifica / ricevuta relativa al file inviato.

Il carattere di separazione degli elementi componenti il nome file corrisponde all'*underscore* (" _ "), codice ASCII 95,

l'estensione è sempre “.xml”.

Se HUB-SM ha ricevuto un file di tipo compresso, di cui al precedente paragrafo 1.2.2 lett. b), (es.: SM99999_A0001.zip) e non è possibile accedere al suo contenuto perché “corrotto”, il nome del file con il quale HUB-SM inoltra al soggetto trasmittente la notifica di scarto è il seguente:

SM99999_A0001_NS_001.xml

5.1.2 RICEVUTA DI CONSEGNA DEL FILE AL DESTINATARIO

È la ricevuta **prodotta da HUB-SM** per il soggetto trasmittente per comunicare l'avvenuta consegna del file al destinatario.

Per tutti i canali trasmissivi essa è rappresentata da un file XML firmato (firma elettronica non qualificata) contenente le seguenti informazioni:

Elemento XML	Descrizione funzionale	Formati e valori ammessi	Obbligatorietà e occorrenze	Dim. min-max
IdentificativoSDI	Numero attribuito da HUB-SM al file ricevuto	Formato alfanumerico	<1.1>	1 ... 36
NomeFile	Nome attribuito al file secondo le regole riportate su Disciplinare Tecnico	Formato alfanumerico	<1.1>	1 ... 50
Hash	Hash del file trasmesso calcolato con algoritmo SHA-256	Formato alfanumerico	<1.1>	unbounded
DataOraRicezione	Data e ora in cui il file è stato ricevuto da HUB-SM	Il formato della data è rappresentato secondo il formato ISO 8601:2004, con la seguente precisione: YYYY-MM-DD-HH:MM	<1.1>	16
DataOraConsegna	Data e ora in cui il file è stato consegnato da HUB-SM	Il formato della data è rappresentato secondo il formato ISO 8601:2004, con la seguente precisione: YYYY-MM-DD-HH:MM	<1.1>	16
Destinatario	Blocco contenente le informazioni relative al soggetto destinatario della fattura (Codice e Denominazione)	Campo complesso	<1.1>	
RiferimentoArchivio	Opzionale. Valore presente nel caso di Ricevuta di consegna relativa a fattura appartenente a file archivio.	Campo complesso	<0.1>	
MessageId	Identificativo del messaggio	Formato alfanumerico	<1.1>	1 ... 36
PecMessageId	Opzionale. Presente solo nel caso di messaggi inviati con il canale PEC. Identificativo proprio del messaggio PEC	Formato alfanumerico	<0.1>	unbounded
Note	Opzionale. Campo contenente eventuali informazioni aggiuntive	Formato alfanumerico	<0.1>	unbounded

5.1.3 RICEVUTA DI SCARTO

È la notifica **prodotta da HUB-SM** per il soggetto trasmittente nei casi in cui non sia stato superato uno o più controlli tra quelli effettuati dal Sdl sul file ricevuto.

Per tutti i canali trasmissivi essa è rappresentata da un file XML firmato (firma elettronica non qualificata) contenente le seguenti informazioni:

<i>Elemento XML</i>	<i>Descrizione funzionale</i>	<i>Formati e valori ammessi</i>	<i>Obbligatorietà e occorrenze</i>	<i>Dim. min-max</i>
IdentificativoSDI	Numero attribuito da HUB-SM al file ricevuto	Formato alfanumerico	<1.1>	1 ... 36
NomeFile	Nome attribuito al file secondo le regole riportate su Disciplinare Tecnico	Formato alfanumerico	<1.1>	1 ... 50
Hash	Hash del file trasmesso calcolato con algoritmo SHA-256	Formato alfanumerico	<1.1>	unbounded
DataOraRicezione	Data e ora in cui il file è stato ricevuto dal Sistema di Interscambio	Il formato della data è rappresentato secondo il formato ISO 8601:2004, con la seguente precisione: YYYY-MM-DD-HH:MM	<1.1>	16
RiferimentoArchivio	Opzionale. Valore presente nel caso di Ricevuta di consegna relativa a fattura appartenente a file archivio.	Campo complesso	<0.1>	
ListaErrori	Lista degli errori rilevati.	Campo complesso	<1.1>	
MessageId	Identificativo del messaggio	Formato alfanumerico	<1.1>	1 ... 36
PecMessageId	Opzionale. Presente solo nel caso di messaggi inviati con il canale PEC. Identificativo proprio del messaggio PEC	Formato alfanumerico	<0.1>	unbounded
Note	Opzionale. Campo contenente eventuali informazioni aggiuntive	Formato alfanumerico	<0.1>	unbounded

5.1.4 RICEVUTA DI IMPOSSIBILITÀ DI RECAPITO

È la ricevuta **prodotta da HUB-SM** per il soggetto trasmittente nei casi in cui fallisca l'operazione di consegna del file al destinatario.

Per tutti i canali trasmissivi essa è rappresentata da un file XML firmato (firma elettronica non qualificata) contenente le seguenti informazioni:

Elemento XML	Descrizione funzionale	Formati e valori ammessi	Obbligatorietà e occorrenze	Dim. min-max
IdentificativoSDI	Numero attribuito da HUB-SM al file ricevuto	Formato alfanumerico	<1.1>	1 ... 36
NomeFile	Nome attribuito al file secondo le regole riportate su Disciplinare Tecnico	Formato alfanumerico	<1.1>	1 ... 50
Hash	Hash del file trasmesso calcolato con algoritmo SHA-256	Formato alfanumerico	<1.1>	unbounded
DataOraRicezione	Data e ora in cui il file è stato ricevuto da HUB-SM	Il formato della data è rappresentato secondo il formato ISO 8601:2004, con la seguente precisione: YYYY-MM-DD-HH:MM	<1.1>	16
DataMessaADisposizione	Data entro la quale il file viene messo a disposizione nell'area riservata	Il formato della data è rappresentato secondo il formato ISO 8601:2004, con la seguente precisione: YYYY-MM-DD	<1.1>	10
RiferimentoArchivio	Opzionale. Valore presente nel caso di Ricevuta di consegna relativa a fattura appartenente a file archivio.	Campo complesso	<0.1>	
Descrizione	Opzionale. Descrizione delle motivazioni di mancata consegna	Formato alfanumerico	<0.1>	1 ... 255
MessageId	Identificativo del messaggio	Formato alfanumerico	<1.1>	1 ... 36
PecMessageId	Opzionale. Presente solo nel caso di messaggi inviati con il canale PEC. Identificativo proprio del messaggio PEC	Formato alfanumerico	<0.1>	unbounded
Note	Opzionale. Campo contenente eventuali informazioni aggiuntive	Formato alfanumerico	<0.1>	unbounded

5.1.5 METADATI DEL FILE FATTURA

È il file **prodotto da HUB-SM** e reso disponibile al **soggetto ricevente** insieme al file fattura e contenente i suoi dati principali di riferimento, ivi compreso il suo numero identificativo registrato in HUB-SM.

<i>Elemento XML</i>	<i>Descrizione funzionale</i>	<i>Formati e valori ammessi</i>	<i>Obbligatorietà e occorrenze</i>	<i>Dim. min-max</i>
IdentificativoSDI	Numero attribuito da HUB-SM al file ricevuto	Formato alfanumerico	<1.1>	1 ... 36
NomeFile	Nome del file a cui si riferisce la notifica	Formato alfanumerico	<1.1>	1 ... 50
Hash	Hash del file trasmesso calcolato con algoritmo SHA-256	Formato alfanumerico	<1.1>	unbounded
CodiceDestinatario	Codice del soggetto a cui è indirizzata la fattura	Formato alfanumerico	<1.1>	1 ... 7
Formato	Identificativo della versione del formato fattura	Formato alfanumerico	<1.1>	5
TentativiInvio	Numero progressivo che identifica l'invio, normalmente vale 1, nel caso di più tentativi il progressivo viene incrementato	Campo complesso	<0.1>	
MessageId	Identificativo del messaggio	Formato alfanumerico	<1.1>	1 ... 36
Note	Opzionale. Campo contenente eventuali informazioni aggiuntive	Formato alfanumerico	<0.1>	unbounded

5.2 SCHEMA XSD MESSAGGIFATTURATYPES_V1.0

```
<?xml version="1.0" encoding="UTF-8"?>
<xsd:schema xmlns:xsd="http://www.w3.org/2001/XMLSchema"
  xmlns:ds="http://www.w3.org/2000/09/xmldsig#"
  xmlns:types="http://ivaservizi.agenziaentrate.gov.it/docs/xsd/fattura/messaggi/v1.0"
  targetNamespace="http://ivaservizi.agenziaentrate.gov.it/docs/xsd/fattura/messaggi/v1.0"
  version="1.0">

  <xsd:import namespace="http://www.w3.org/2000/09/xmldsig#" schemaLocation="http://www.w3.org/TR/2002/REC-xmldsig-core-20020212/xmldsig-core-schema.xsd"/>

  <!-- ===== -->
  <!-- ELEMENTI PER TRASMITTENTI -->
  <!-- ===== -->
  <xsd:element name="RicevutaConsegna" type="types:RicevutaConsegna_Type" />
  <xsd:element name="RicevutaScarto" type="types:RicevutaScarto_Type" />
  <xsd:element name="RicevutaImpossibilitaRecapito" type="types:RicevutaImpossibilitaRecapito_Type" />

  <!-- ===== -->
  <!-- ELEMENTI PER RICEVENTI -->
  <!-- ===== -->
  <xsd:element name="FileMetadati" type="types:FileMetadati_Type" />

  <!-- ===== -->
  <!-- TIPI EXTRA PER TRASMITTENTI -->
  <!-- ===== -->
  <xsd:complexType name="RicevutaConsegna_Type">
    <xsd:sequence>
      <xsd:element name="IdentificativoSdl" type="types:IdentificativoSdl_Type" />
      <xsd:element name="NomeFile" type="types:NomeFile_Type" />
      <xsd:element name="Hash" type="xsd:string" />
      <xsd:element name="DataOraRicezione" type="xsd:dateTime" />
      <xsd:element name="DataOraConsegna" type="xsd:dateTime" />
      <xsd:element name="Destinatario" type="types:Destinatario_Type"/>
      <xsd:element name="RiferimentoArchivio" type="types:RiferimentoArchivio_Type" minOccurs="0" maxOccurs="1"/>
      <xsd:element name="Messageld" type="types:Messageld_Type"/>
      <xsd:element name="PecMessageld" type="types:PecMessageld_Type" minOccurs="0" maxOccurs="1"/>
      <xsd:element name="Note" type="xsd:string" minOccurs="0" maxOccurs="1"/>
      <xsd:element ref="ds:Signature"/>
    </xsd:sequence>
    <xsd:attribute name="versione" type="types:Versione_Type" use="required" fixed="1.0"/>
    <xsd:attribute name="FlussoSemplificato" type="xsd:string" use="optional" fixed="Si"/>
  </xsd:complexType>

  <xsd:complexType name="RicevutaScarto_Type">
    <xsd:sequence>
      <xsd:element name="IdentificativoSdl" type="types:IdentificativoSdl_Type" />
      <xsd:element name="NomeFile" type="types:NomeFile_Type" />
      <xsd:element name="Hash" type="xsd:string" />
      <xsd:element name="DataOraRicezione" type="xsd:dateTime" />
      <xsd:element name="RiferimentoArchivio" type="types:RiferimentoArchivio_Type" minOccurs="0" maxOccurs="1"/>
      <xsd:element name="ListaErrori" type="types:ListaErrori_Type" />
      <xsd:element name="Messageld" type="types:Messageld_Type"/>
      <xsd:element name="PecMessageld" type="types:PecMessageld_Type" minOccurs="0" maxOccurs="1"/>
      <xsd:element name="Note" type="xsd:string" minOccurs="0" maxOccurs="1"/>
      <xsd:element ref="ds:Signature"/>
    </xsd:sequence>
    <xsd:attribute name="versione" type="types:Versione_Type" use="required" fixed="1.0"/>
  </xsd:complexType>

  <xsd:complexType name="RicevutaImpossibilitaRecapito_Type">
    <xsd:sequence>
      <xsd:element name="IdentificativoSdl" type="types:IdentificativoSdl_Type" />
      <xsd:element name="NomeFile" type="types:NomeFile_Type" />
    </xsd:sequence>
  </xsd:complexType>
```

```

<xsd:element name="Hash" type="xsd:string" />
<xsd:element name="DataOraRicezione" type="xsd:dateTime" />
<xsd:element name="DataMessaADisposizione" type="xsd:date" />
<xsd:element name="RiferimentoArchivio" type="types:RiferimentoArchivio_Type" minOccurs="0" maxOccurs="1"/>
<xsd:element name="Descrizione" type="types:Descrizione_Type" minOccurs="0" maxOccurs="1"/>
<xsd:element name="Messageld" type="types:Messageld_Type"/>
<xsd:element name="PecMessageld" type="types:PecMessageld_Type" minOccurs="0" maxOccurs="1"/>
<xsd:element name="Note" type="xsd:string" minOccurs="0" maxOccurs="1"/>
<xsd:element ref="ds:Signature"/>
</xsd:sequence>
<xsd:attribute name="versione" type="types:Versione_Type" use="required" fixed="1.0"/>
</xsd:complexType>

<xsd:complexType name="RiferimentoArchivio_Type">
<xsd:sequence>
<xsd:element name="IdentificativoSdl" type="types:IdentificativoSdl_Type" />
<xsd:element name="NomeFile" type="types:NomeFile_Type"/>
</xsd:sequence>
</xsd:complexType>

<xsd:complexType name="ListaErrori_Type">
<xsd:sequence>
<xsd:element name="Errore" type="types:Errore_Type" minOccurs="1" maxOccurs="200"/>
</xsd:sequence>
</xsd:complexType>

<xsd:complexType name="Errore_Type">
<xsd:sequence>
<xsd:element name="Codice" type="types:CodiceErrore_Type" />
<xsd:element name="Descrizione" type="types:Descrizione_Type" />
<xsd:element name="Suggerimento" type="types:Suggerimento_Type" />
</xsd:sequence>
</xsd:complexType>

<xsd:simpleType name="CodiceErrore_Type">
<xsd:restriction base="xsd:string">
<xsd:minLength value="1" />
<xsd:maxLength value="5" />
</xsd:restriction>
</xsd:simpleType>

<xsd:simpleType name="Suggerimento_Type">
<xsd:restriction base="xsd:string">
<xsd:maxLength value="2000" />
</xsd:restriction>
</xsd:simpleType>

<!-- ===== -->
<!-- TIPI PER RICEVENTI -->
<!-- ===== -->
<xsd:complexType name="FileMetadati_Type">
<xsd:sequence>
<xsd:element name="IdentificativoSdl" type="types:IdentificativoSdl_Type" />
<xsd:element name="NomeFile" type="types:NomeFile_Type" />
<xsd:element name="Hash" type="xsd:string" />
<xsd:element name="CodiceDestinatario" type="types:CodiceDestinatario_Type" />
<xsd:element name="Formato" type="types:Formato_Type" />
<xsd:element name="TentativiInvio" type="xsd:integer" />
<xsd:element name="Messageld" type="types:Messageld_Type"/>
<xsd:element name="Note" type="xsd:string" minOccurs="0" maxOccurs="1"/>
</xsd:sequence>
<xsd:attribute name="versione" type="types:Versione_Type" use="required" fixed="1.0"/>
</xsd:complexType>

```

```

<xsd:simpleType name="CodiceDestinatario_Type">
  <xsd:restriction base="xsd:string">
    <xsd:pattern value="[A-Z0-9]{6,7}" />
  </xsd:restriction>
</xsd:simpleType>

<xsd:simpleType name="Formato_Type">
  <xsd:restriction base="xsd:string">
    <xsd:maxLength value="5" />
  </xsd:restriction>
</xsd:simpleType>

<!-- ===== -->
<!-- TIPI COMUNI -->
<!-- ===== -->
<xsd:simpleType name="IdentificativoSdl_Type">
  <xsd:restriction base="xsd:string">
    <xsd:minLength value="1" />
    <xsd:maxLength value="36" />
  </xsd:restriction>
</xsd:simpleType>

<xsd:simpleType name="NomeFile_Type">
  <xsd:restriction base="xsd:string">
    <xsd:maxLength value="50" />
  </xsd:restriction>
</xsd:simpleType>

<xsd:complexType name="RiferimentoFattura_Type">
  <xsd:sequence>
    <xsd:element name="NumeroFattura" type="types:NumeroFattura_Type" />
    <xsd:element name="AnnoFattura" type="types:AnnoFattura_Type" />
    <xsd:element name="PosizioneFattura" type="xsd:positiveInteger" minOccurs="0" maxOccurs="1" />
  </xsd:sequence>
</xsd:complexType>

<xsd:simpleType name="NumeroFattura_Type">
  <xsd:restriction base="xsd:normalizedString">
    <xsd:pattern value="(\p{lsBasicLatin}{1,20})" />
  </xsd:restriction>
</xsd:simpleType>

<xsd:simpleType name="AnnoFattura_Type">
  <xsd:restriction base="xsd:nonNegativeInteger">
  </xsd:restriction>
</xsd:simpleType>

<xsd:simpleType name="Descrizione_Type">
  <xsd:restriction base="xsd:string">
    <xsd:maxLength value="1000" />
  </xsd:restriction>
</xsd:simpleType>

<xsd:simpleType name="MessageId_Type">
  <xsd:restriction base="xsd:string">
    <xsd:minLength value="1" />
    <xsd:maxLength value="36" />
  </xsd:restriction>
</xsd:simpleType>

<xsd:simpleType name="PecMessageId_Type">
  <xsd:restriction base="xsd:string" />
</xsd:simpleType>

```

```
<xsd:simpleType name="Versione_Type">
  <xsd:restriction base="xsd:string">
    <xsd:maxLength value="5"/>
  </xsd:restriction>
</xsd:simpleType>

<xsd:complexType name="Destinatario_Type">
  <xsd:sequence>
    <xsd:element name="Codice" type="types:CodiceDestinatario_Type" />
    <xsd:element name="Descrizione" type="xsd:string" minOccurs="0" />
  </xsd:sequence>
</xsd:complexType>

</xsd:schema>
```

**Modalità di trasmissione, ricezione e
presentazione all'Ufficio Tributario delle fatture
elettroniche per certificare le cessioni di beni e
le prestazioni di servizi realizzate**

Sommario

1 INTRODUZIONE.....	3
1.2 FORMATO DELLA FATTURA ELETTRONICA.....	3
1.3 HUB-SM.....	3
1.3.1 INTERFACCIAMENTO TRAMITE WEB SERVICE.....	3
1.3.2 INTERFACCIAMENTO TRAMITE TRIBWEB.....	3
1.3.3 TOKEN DI CONNESSIONE.....	3
2 SPECIFICHE TECNICHE	5
2.1 OPERAZIONI REALIZZATE IN SAN MARINO	5
2.2 REGOLE GENERALI DI COMPILAZIONE DELLA FATTURA ELETTRONICA NEL FORMATO XML.....	5
2.2.1 FORMATO DI TRASMISSIONE.....	5
2.2.2 CODICE DESTINATARIO DELLA TRASMISSIONE.....	5
2.2.3 CEDENTE/PRESTATORE.....	5
2.2.4 CESSIONARIO/COMMITTENTE.....	6
2.2.5 DATI GENERALI DELLA FATTURA.....	6
2.2.6 Imponibile.....	6
2.2.7 Aliquota IVA.....	6
2.2.8 Natura.....	6
2.2.9 SCONTO/MAGGIORAZIONE.....	6
2.2.10 PRECISIONE DEI NUMERI DECIMALI.....	7
2.2.11 STRUTTURAZIONE DI NOME ED ESTENSIONE DEI FILES.....	7
2.3 NOTE DI VARIAZIONE ELETTRONICHE: NOTA DI DEBITO E NOTA DI CREDITO.....	8
2.4 COMPILAZIONE DELLA FATTURA ELETTRONICA.....	8
2.4.1 DATI RILEVANTI.....	8
2.4.2 DDT - DOCUMENTO DI TRASPORTO.....	8
2.4.3 DETTAGLIO LINEE.....	9
2.4.4 DATI DI RIEPILOGO DELLA FATTURA.....	9
2.4.5 DATI SAMMARINESI.....	10
2.4.6 CONTRATTO ESTIMATORIO, CONTO VISIONE E SIMILARI.....	11
2.4.7 NOTE DI VARIAZIONE ELETTRONICHE.....	12
2.4.8 TERMINI DI TRASMISSIONE DELLE FATTURE.....	12
2.5 CASISTICHE PARTICOLARI.....	13
2.5.1 CESSIONE DI AUTOVEICOLI.....	13
2.5.2 LAVORAZIONE FUORI TERRITORIO DI BENI CEDUTI ALL'INTERNO DELLA REPUBBLICA DI SAN MARINO.....	13
2.5.3 AUTOFATTURA DEL CESSIONARIO/COMMITTENTE.....	13
3 ITER FE per operazioni realizzate in San Marino.....	15
3.1 PERIODO TRANSITORIO E ATTIVAZIONE DELL'OPZIONE PER EMETTERE FATTURA ELETTRONICA.....	15
3.2 STRUMENTI PER COMPILARE FILE FE.....	15
3.3 TRASMISSIONE FILE FE.....	15
3.4 LAVORAZIONE FILE FE.....	16
3.5 RICEVUTA PRODOTTA DA HUB-SM.....	16

1 INTRODUZIONE

1.2 FORMATO DELLA FATTURA ELETTRONICA

La **Fattura Elettronica** (FE), definita all'Art.1 comma 1 lettera a del Decreto Delegato 20 settembre 2021 n.163, è rappresentata mediante file XML (eXtensible Markup Language) che rispetta il formato definito dall'Amministrazione Finanziaria italiana e utilizzato nel Sistema di Intercambio (**Sdl**) e in HUB-SM.

Tale formato prevede:

- **regole formali per la strutturazione del contenuto del file FE**; queste regole sono sancite in un apposito file di schema XSD (XML Schema Definition), il quale può subire nel tempo variazioni da parte dell'Amministrazione Finanziaria italiana, ovvero evoluzioni in nuove versioni, ciascuna delle quali di volta in volta entra in vigore in una data prestabilita in sostituzione della versione precedente.
- **regole formali per la strutturazione del nome del file FE**; queste regole sono sancite nell'Allegato A al presente Regolamento.

L'utilizzo dello schema Italiano all'interno del contesto normativo sammarinese, rende necessaria l'aggiunta di ulteriori regole e vincoli per la compilazione del contenuto del file FE ai fini delle operazioni realizzate in San Marino.

Le sezioni successive di questo documento descrivono tali regole aggiuntive applicate al formato ed al contenuto della FE.

1.3 HUB-SM

L'**HUB-SM**, definito all'Art.1 comma 1 lettera d) del Decreto Delegato 5 agosto 2021 n.163, permette l'interscambio delle Fatture Elettroniche (FE) tra i soggetti cedente/prestatore e cessionario/committente definiti al [rimando Articolo del decreto].

Le sezioni successive di questo documento descrivono le modalità con cui gli Operatori Economici Sammarinesi (OESM) interagiscono con le FE inerenti operazioni realizzate in San Marino.

1.3.1 INTERFACCIAMENTO TRAMITE WEB SERVICE

L'HUB-SM mette a disposizione un **Web Service** (WS) con cui è possibile interagire ai fini della ricezione, trasmissione e lavorazione delle FE.

Per le specifiche tecniche del WS si rimanda all'apposito documento "**WEB Service Fatturazione Elettronica OE**", nelle sezioni che descrivono i servizi dedicati alla gestione delle "**FE riguardanti operazioni realizzate in San Marino**".

1.3.2 INTERFACCIAMENTO TRAMITE TRIBWEB

È possibile interagire con l'HUB-SM anche tramite le funzionalità del servizio TRIBWEB dedicate alla gestione della fatturazione elettronica.

Il servizio TRIBWEB è raggiungibile on-line previa autenticazione sul Portale della Pubblica Amministrazione della Repubblica di San Marino (www.gov.sm).

Per la descrizione di tali funzionalità si rimanda alla manualistica dedicata.

1.3.3 TOKEN DI CONNESSIONE

Per utilizzare il Web Service e/o le funzionalità di TRIBWEB che interagiscono con l'HUB-SM, è necessario disporre di un apposito token (gettone) di identificazione. Di seguito sono elencati tutti i passi da compiere per ottenere il token:

1. Accedere ed autenticarsi nel Portale della Pubblica Amministrazione (www.gov.sm)
2. Accedere all'applicativo TRIBWEB
3. Nel menu *TribFE* scegliere la funzione Richiesta Token
4. Premere il bottone Genera Nuovo Token

Il token è legato in maniera indissolubile al Profilo-Utente del Portale PA con cui è stato generato e ne rispecchia i diritti di lavoro nell'ambito della fatturazione elettronica. In tal modo un token permette

di operare tramite WS per tutti e soli gli OESM per cui quel determinato Profilo-Utente dispone dei relativi permessi/deleghe.

Un token è valido per un anno solare a partire dal momento della sua generazione; tuttavia la chiusura del Profilo-Utente con cui si è ottenuto il token comporta la sua immediata invalidazione.

Non è ammesso l'utilizzo del WS tramite un token scaduto o invalidato; in questi casi è necessario ottenere ed utilizzare un nuovo token, seguendo gli stessi passi descritti in precedenza.

NOTA: i Token già in uso per interagire con HUB-SM ai fini dell'interscambio di fatturazione elettronica con l'Italia, sono validi ed applicabili per interagire con HUB-SM anche ai fini della fatturazione elettronica interna alla Repubblica di San Marino.

2 SPECIFICHE TECNICHE

2.1 OPERAZIONI REALIZZATE IN SAN MARINO

Quando un OESM emette una fattura elettronica destinata a un Cessionario/Committente sammarinese (diverso OESM), l'OESM emittente è tenuto a compilare il file FE in maniera che sia aderente:

- al [Formato della Fattura Elettronica](#);
- alle [Regole generali di compilazione della FE nel formato XML](#);
- alle regole per l'indicazione delle informazioni di interesse dell'Ufficio Tributario, descritte nella sezione [Compilazione Fattura Elettronica](#).

Il soggetto Trasmittente (identificato con Codice Operatore Economico Sammarinese) inoltra all'HUB-SM ciascun file FE secondo le modalità descritte nella sezione [Trasmissione file FE](#).

2.2 REGOLE GENERALI DI COMPILAZIONE DELLA FATTURA ELETTRONICA NEL FORMATO XML

Per la compilazione dei file-FE occorre rispettare le regole dettate dallo standard di rappresentazione XML, dalle tipologie dei campi o da prassi consolidate; si sottolinea che:

- è necessario escludere/omettere dal file XML un elemento con cardinalità minima zero e che non si desidera valorizzare; va pertanto **evitato** il suo inserimento come campo vuoto (elemento xml senza contenuto).
- dove sia prevista la rappresentazione di valori numerici con cifre decimali, il separatore fra parte intera e decimale deve essere sempre il carattere punto (.) e i decimali devono essere indicati almeno fino al centesimo (due cifre), anche se pari a zero.
- dove sia prevista l'attribuzione di un valore obbligatorio scelto all'interno di un insieme ben definito nello schema (enumerazione), l'assenza di valore o la presenza di un valore non ammesso determineranno il fallimento della validazione formale rispetto allo schema (esito negativo).

2.2.1 FORMATO DI TRASMISSIONE

L'elemento **<FormatoTrasmissione>** indica l'ambito della trasmissione delle informazioni.

In file FE attestante operazioni realizzate in San Marino, il valore ammesso è:

- **FPR12**

NOTA: gli Enti ed Uffici Pubblici della Repubblica di San Marino sono identificati da un Codice Operatore Economico ai fini della loro designazione come cessionario/committente in fattura.

2.2.2 CODICE DESTINATARIO DELLA TRASMISSIONE

L'elemento **<CodiceDestinatario>** è obbligatorio secondo lo schema XSD mutuato dal contesto italiano, poiché era stato concepito per identificare il canale telematico (registrato dal cliente presso il Sistema Di Interscambio italiano) al quale è destinata la trasmissione del file FE.

Nel contesto descritto in questo documento, il **<CodiceDestinatario>** deve essere sempre valorizzato con sette zeri ('0000000'). Si sottolinea che:

- Salvo eventuale scarto, una fattura sarà sempre depositata nell'area riservata del Cessionario/Committente all'interno di TribWeb/HUB-SM (e anche in quella del Cedente/Prestatore nel caso di TD29 "autofattura" compilata dal Cessionario/Committente);
- Riguardo all'esito della trasmissione, HUB-SM invierà una comunicazione informale all'indirizzo del domicilio digitale del Cessionario/Committente (e anche del Cedente/Prestatore nel caso di TD29 "autofattura" compilata dal Cessionario/Committente);
- HUB-SM renderà disponibile all'OESM Trasmittente la "ricevuta di consegna".

2.2.3 CEDENTE/PRESTATORE

L'elemento **<IdFiscaleIVA>** deve contenere i seguenti valori:

- `<IdPaese>SM</IdPaese>`
- `<IdCodice>` → deve essere indicato il **codice dell'operatore economico sammarinese**, espresso come valore numerico. Es: `<IdCodice>01234</IdCodice>`

2.2.4 CESSIONARIO/COMMITTENTE

L'elemento `<IdFiscaleIVA>` deve contenere i seguenti valori:

- `<IdPaese>SM</IdPaese>`
- `<IdCodice>` → deve essere indicato il **codice dell'operatore economico sammarinese**, espresso come valore numerico. Es: `<IdCodice>01234</IdCodice>`

2.2.5 DATI GENERALI DELLA FATTURA

2.2.5.1 NUMERO DELLA FATTURA

Il *Numero* della Fattura deve contenere almeno 1 carattere numerico da 0 a 9.

Un *Cedente/Prestatore* non può emettere più di una Fattura con lo stesso *Numero* all'interno dello stesso anno (riferito alla *Data* della Fattura).

In caso di TD29 "autofattura" un Cessionario/Committente non può emettere più di un documento con lo stesso *Numero* all'interno dello stesso anno (riferito alla *Data* della Fattura).

2.2.5.2 DATA DELLA FATTURA

La *Data* della Fattura indica il giorno di effettuazione dell'operazione.

Nel caso di *TipoDocumento* = "TD04" (Nota di Credito) la *Data* deve essere maggiore o uguale a quella della fattura su cui si opera la rettifica.

2.2.6 Imponibile

Questo valore indica il corrispettivo richiesto al Cessionario/Committente. Il valore totale del documento deve essere comprensivo dell'imposta sulle importazioni.

2.2.7 Aliquota IVA

Il valore esprime la percentuale (numero a due cifre decimali) da applicare all'*Imponibile* per il calcolo dell'*Imposta IVA*. Ai fini delle operazioni regolamentate in questo documento deve assumere valore "0.00" (Esente da IVA) e diventa obbligatorio indicare la *Natura* "N4".

2.2.8 Natura

La specifica della *Natura* è obbligatoria in assenza di *Aliquota IVA*, cioè quando questa sia pari a zero. In presenza di *Aliquota IVA* diversa da zero invece, la *Natura* non deve essere specificata. Ai fini delle operazioni regolamentate in questo documento deve assumere valore "N4".

2.2.9 SCONTO/MAGGIORAZIONE

Gli sconti e/o maggiorazioni specificati nell'elemento **DatiGeneral**i, all'interno del "corpo" della fattura (FatturaElettronicaBody → DatiGeneral*i* → ScontoMaggiorazione) **non incidono sul calcolo delle imposte**, che dipende esclusivamente dall'importo imponibile derivante dalle righe di dettaglio e riepilogo.

ATTENZIONE: Per l'inserimento dello sconto o della maggiorazione è opportuno operare a livello di **<DatiBeneServizi>** (Riga di Dettaglio) e **non di <DatiGeneral**i>.

Affinché uno sconto/maggiorazione incida sull'*Imponibile* in Riepilogo, è necessario che sia espresso o come sconto/maggiorazione sul *PrezzoUnitario* in ciascuna Riga di Dettaglio, o come Riga di Dettaglio a sé stante di tipo "SC" = sconto.

Il calcolo di sconti/maggiorazioni si applica con effetto "a cascata" seguendo l'ordine di dichiarazione degli elementi XML e i risultati del conteggio, sia intermedi sia finali, devono mantenere la quantità di decimali richiesta nello schema.

Ciascun elemento di sconto/maggiorazione può essere rappresentato sia da un *Importo* (valore

prefissato) sia da una *Percentuale* (da applicare al valore ottenuto nel precedente step di calcolo); in caso di presenza contemporanea di *Importo* e *Percentuale*, ai fini del calcolo viene considerato solo l'*Importo*.

In ciascuna Riga di Dettaglio gli sconti/maggiorazioni si applicano sul *PrezzoUnitario*, che a sua volta influenza il valore del *PrezzoTotale* in base alla *Quantita*.

I controlli sulla correttezza degli importi applicano la tolleranza di 1 centesimo di euro; se la differenza tra i valori dichiarati e quelli ricalcolati è inferiore a $\pm 0,01$ allora il controllo si ritiene superato.

2.2.10 PRECISIONE DEI NUMERI DECIMALI

Nell'elemento **<DettaglioLinee>** la precisione dei campi che rappresentano importi e quantità è di 8 cifre decimali.

Nell'elemento **<DatiRiepilogo>** (totali del Riepilogo) invece gli importi hanno una precisione di 2 cifre decimali, ad eccezione del valore di **<Arrotondamento>** che ha la precisione di 8 cifre decimali.

2.2.10.1 UTILIZZO DEGLI ARROTONDAMENTI

L'arrotondamento degli importi, se necessario, deve sempre seguire la seguente regola:

- per eccesso, se la cifra immediatamente successiva a quella da arrotondare è pari o maggiore di 5.
- per difetto, se è inferiore a 5.

Ad esempio per l'arrotondamento alla seconda cifra decimale, occorre considerare il valore della terza cifra decimale rispetto alla suddetta regola.

2.2.11 STRUTTURAZIONE DI NOME ED ESTENSIONE DEI FILES

Tutte le nomenclature di file citate in questo documento sono composte dal nome semplice seguito dall'estensione (no *path* di radice).

Il nome del file FE segue le direttive del [Formato della Fattura Elettronica](#) e può avere una delle seguenti estensioni:

- **.xml** file XML con o senza firma digitale XADES
- **.xml.p7m** file XML con firma digitale CADES

Il nome del file FE per operazioni realizzate in San Marino ha perciò la seguente struttura:

Codice paese + *Codice OESM* + *Carattere Separatore* + *Progressivo Univoco del file* + *Estensione*

Dove:

- *Codice Paese*. Sempre il valore **'SM'**.
- *Codice OESM* (Operatore Economico Sammarinese). Valore **numerico a 5 cifre** con eventuali 0 in testa (a sinistra).
- *Carattere Separatore*. È il carattere underscore (**_**), codice ASCII 95.
- *Progressivo Univoco del file*. È una **stringa alfanumerica con lunghezza massima di 5 caratteri** e con i seguenti valori ammessi: [a-z], [A-Z], [0-9]. In combinazione con le precedenti parti, serve a rendere univoco il nome del file.

Esempio: SM99999_A0000.XML

Il nome del file FE deve essere univoco rispetto a tutti i files FE che sono già passati attraverso la fase di validazione semantica ed elaborazione dei dati effettuata in HUB-SM, compresi quelli utilizzati nell'ambito della fatturazione elettronica verso Italia.

Quando un file FE viene respinto perché contiene errori, il suo nome non è più riutilizzabile per altri invii successivi, perciò la sua nuova versione (con contenuto riveduto e corretto) deve poi essere inoltrata al HUB-SM con un nome differente, ottenuto attribuendo al "progressivo invio" un valore consono.

È comunque possibile trasmettere all'HUB-SM più file FE con la stessa nomenclatura solo finché al più uno di essi risiede nell'**area temporanea** di trasmissione (sezione [Trasmissione file](#)) e quindi nessun file con quel nome è mai stato elaborato da HUB-SM per determinarne l'esito.

2.3 NOTE DI VARIAZIONE ELETTRONICHE: NOTA DI DEBITO E NOTA DI CREDITO

Le note di variazione (credito / debito) sono documenti elettronici nel [Formato della Fattura Elettronica](#) contrassegnati da apposito valore dell'elemento <TipoDocumento>.

La nota di debito attesta la variazione in aumento degli importi imponibili in fattura precedentemente emessa, addebitando al cessionario un maggiore importo totale ed eventualmente una maggiore imposta.

La nota di credito attesta lo storno totale o parziale (riduzione) degli importi imponibili in fattura precedentemente emessa, affinché per il cessionario risulti un minor importo totale ed eventualmente una minor imposta.

2.4 COMPILAZIONE DELLA FATTURA ELETTRONICA

Le FE compilate dagli OESM e trasmesse al HUB-SM, devono rispettare il [Formato della Fattura Elettronica](#) e le specifiche regole indicate in questa sezione, affinché l'Ufficio Tributario possa recepirle e inoltrarle (o renderle disponibili) in originale al soggetto destinatario.

Si applicano le seguenti **limitazioni aggiuntive rispetto al formato**:

- **Ciascun file FE deve contenere solo una fattura elettronica.**
Questa limitazione permette di distinguere chiaramente l'iter di ciascuna fattura elettronica.
- **I valori ammessi per <TipoDocumento> sono esclusivamente TD01, TD02, TD04, TD05, TD29.**

2.4.1 DATI RILEVANTI

2.4.1.1 TRASMITTENTE

<IdTrasmittente>

È necessario identificare il soggetto Trasmittente, che può coincidere con il Cedente/Prestatore oppure essere un soggetto diverso.

Esempio:

```
<IdTrasmittente>  
  <IdPaese>SM</IdPaese>  
  <IdCodice>01234</IdCodice>  
</IdTrasmittente>
```

In questo esempio il campo IdCodice contiene il **valore numerico del codice operatore economico sammarinese**.

2.4.2 DDT - DOCUMENTO DI TRASPORTO

<DatiDDT>

Il DDT (Numero e Data) è obbligatorio per i seguenti *Tipi Merce*:

- 1 - Materie Prime
- 2 - Servizi Conto Lavoro con MP
- 4 - Beni di Consumo
- 7 - Beni Strumentali

Nel caso vi sia un solo DDT, allora esso può riferirsi a tutta la fattura senza avere riferimenti alle righe.

Nel caso vi siano molteplici DDT, allora è obbligatorio specificare le righe-dettaglio a cui fa riferimento ciascun DDT utilizzando l'elemento <RiferimentoNumeroLinea>.

NOTA: HUB-SM effettua un controllo incrociato tra le righe di dettaglio e gli elementi "*DatiDDT/RiferimentoNumeroLinea*" per verificare che siano correttamente referenziate le voci di articoli con
{ *TipoCessionePrestazione* non-specificato

e [TipoMerce specificato oppure *PrezzoTotale* diverso da 0] }.

I DDT influenzano il calcolo dei [termini di trasmissione delle fatture per operazioni tra soggetti sammarinesi](#).

2.4.3 DETTAGLIO LINEE

<DettaglioLinee>

È obbligatorio indicare il [TipoMerce](#) (utilizzando l'elemento <AltriDatiGestionali>) quando *PrezzoTotale* diverso da 0.

Il TipoMerce all'interno del regime monofase permette di categorizzare ciascuna voce e di contestualizzarla in ambito di Beni o Servizi.

Quantita quando non specificata si considera 1 come valore di default.

PrezzoTotale corrisponde all'**Imponibile**, può essere minore, uguale o maggiore di 0 e deve sempre essere pari a:

$$[\text{PrezzoUnitario (+ Maggiorazioni - Sconti)}] * \text{Quantita}.$$

È obbligatorio specificare i seguenti valori:

$$\text{AliquotaIVA} = 0.00$$

$$\text{Natura} = \text{N4}$$

2.4.4 DATI DI RIEPILOGO DELLA FATTURA

<DatiRiepilogo>

È obbligatorio indicare il [TipoMerce](#) (utilizzando l'elemento <RiferimentoNormativo>) quando *ImponibileImporto* diverso da 0.

Il TipoMerce all'interno del regime monofase permette di categorizzare ciascuna voce e di contestualizzarla in ambito di Beni o Servizi.

Per ogni distinta combinazione di valori di *AliquotaIVA* e *TipoMerce* specificati in <DettaglioLinee>, deve essere presente una corrispondente riga di <DatiRiepilogo>.

Per ogni distinta combinazione di valori di *Natura* e *TipoMerce* specificati in <DettaglioLinee>, deve essere presente una corrispondente riga di <DatiRiepilogo>.

È obbligatorio specificare i seguenti valori:

$$\text{AliquotaIVA} = 0.00$$

$$\text{Imposta} = 0.00$$

$$\text{Natura} = \text{N4}$$

RiferimentoNormativo deve contenere l'indicazione del TipoMerce ed il testo esplicativo della Natura di esenzione dall'imposta.

Complessivamente i dati del Riepilogo devono sempre quadrare con quelli presenti in <DettaglioLinee>;

la somma dei valori di *PrezzoTotale* nelle occorrenze di <DettaglioLinee> (già considerati eventuali maggiorazioni/sconti per riga) e del valore di *Arrotondamento* in <DatiRiepilogo>, deve essere uguale al totale dei valori di *ImponibileImporto* nei <DatiRiepilogo>.

2.4.5 DATI SAMMARINESI

L'amministrazione fiscale sammarinese impone che ogni fattura elettronica indichi nelle proprie righe di dettaglio e di riepilogo i seguenti "dati sammarinesi".

2.4.5.1 TIPO MERCE

Ai fini del rimborso dell'imposta monofase e della determinazione dell'ambito "Beni" o "Servizi", l'OESM è tenuto a dichiarare il *Tipo Merce* nelle FE per operazioni realizzate in San Marino.

I possibili tipi merce in ambito di regime Monofase sono:

- 1 - Materie Prime
- 2 - Servizi Conto Lavoro con MP
- 3 - Servizi Conto Lavoro senza MP e prestazioni di servizi di cui alla Legge n° 131/1991
- 4 - Beni di Consumo
- 7 - Beni Strumentali

Una fattura può contenere **esclusivamente** una delle seguenti combinazioni:

- righe relative ai beni e contrassegnate con *Tipo Merce* 1, 4, 7
- righe relative al *Tipo Merce* 2
- righe relative al *Tipo Merce* 3

Tipo Merce in riga di dettaglio

Per annotare *Tipo Merce* nelle singole **righe di dettaglio** si può utilizzare l'elemento formalmente opzionale <DettaglioLinee><AltriDatiGestionali> specificando nei sotto-elementi quanto segue:

- Nel tag <TipoDato> deve essere specificata il valore "TM" (abbreviazione di **Tipo Merce**)
- Nel tag <RiferimentoTesto> deve essere specificato il valore numerico della codifica del Tipo Merce, formato da una o due cifre.

Esempio: con Tipo Merce 1 (Materie Prime)

```
<AltriDatiGestionali>
  <TipoDato>TM</TipoDato>
  <RiferimentoTesto>1</RiferimentoTesto>
</AltriDatiGestionali>
```

Tipo Merce in riga di riepilogo

Per annotare il *Tipo Merce* all'interno di ciascuna **riga di riepilogo** si può utilizzare l'elemento formalmente opzionale <RiferimentoNormativo>, in modo che contenga una stringa di testo con il seguente formalismo:

TM:nn (da una a due cifre) eventualmente seguito dal separatore "," ed altro testo libero.

Esempio:

```
<RiferimentoNormativo>TM:1</RiferimentoNormativo>
oppure
<RiferimentoNormativo>TM:1, qualsiasi nota</RiferimentoNormativo>
```

Quindi nel file XML potremmo ottenere:

```
<DatiRiepilogo>
  <AliquotaIVA>0.00</AliquotaIVA>
  <Natura>N4</Natura>
  <ImponibileImporto>1725.00</ImponibileImporto>
  <Imposta>0.00</Imposta>
  <EsigibilitaIVA>I</EsigibilitaIVA>
  <RiferimentoNormativo>TM:1, ESENTE</RiferimentoNormativo>
</DatiRiepilogo>
```

2.4.5.2 TIPO CESSIONE

Ai fini delle Richieste di Rimborso Monofase, è necessario specificare un **Tipo Cessione** per ciascun documento di fatturazione, utilizzando l'elemento formalmente opzionale <DatiGeneraliDocumento><Causale> per assegnare un codice tipologico numerico con il seguente

formalismo.

TC:nn (da una a due cifre).

Esempio:

```
<DatiGeneraliDocumento>
...
  <Causale>TC:4</Causale>
...
</DatiGeneraliDocumento>
```

L'elenco dei valori ammessi per determinare il Tipo Cessione viene stabilito attraverso apposite circolari emanate dall'Ufficio Tributario.

2.4.5.3 IMPONIBILE NON RIMBORSABILE

Quando un imponibile non è rimborsabile ai fini delle Richieste di Rimborso Monofase, è necessario specificarlo in riga di dettaglio utilizzando l'elemento formalmente opzionale <DettaglioLinee><AltriDatiGestionali> e inserendo nel <TipoDato> il valore "NONRIMB".

Esempio:

```
<AltriDatiGestionali>
  <TipoDato>NONRIMB</TipoDato>
</AltriDatiGestionali>
```

2.4.5.4 NOMENCLATURA COMBINATA

La *Nomenclatura Combinata* è un dato facoltativo, che in base alle disposizioni europee permette di classificare le voci in fattura tramite *sezioni*, *capitoli* e *sottocapitoli*; la codifica prevede l'utilizzo di uno o due o tre codici numerici, separati da spazio.

Esempio: 0123 02 02 dove sezione è 0123, capitolo è 02, sottocapitolo è 02.

Per indicare nella FE la Nomenclatura Combinata, si può utilizzare l'elemento formalmente opzionale <DettaglioLinee><AltriDatiGestionali>.

La Nomenclatura può quindi essere specificata valorizzando i sotto-elementi nel seguente modo:

- nel tag <TipoDato> si specifica il valore "COMB"
- nel tag <RiferimentoTesto> si indica il codice della Nomenclatura nel formato: *ssss cc tt*
Attenzione: è presente un carattere di spazio tra le sequenze di codifica.

Esempio:

```
<AltriDatiGestionali>
  <TipoDato>COMB</TipoDato>
  <RiferimentoTesto>0101 03 02</RiferimentoTesto>
</AltriDatiGestionali>
```

2.4.6 CONTRATTO ESTIMATORIO, CONTO VISIONE E SIMILARI

Nel caso di fattura di cessione relativa a beni già precedentemente inviati al cessionario con causale "Contratto estimatorio", "Conto visione" e similari, in fattura è indispensabile indicare l'elemento <Causale> contenente la sigla "CE".

Esempio:

```
<DatiGeneraliDocumento>
...
  <Causale>CE</Causale>
...
</DatiGeneraliDocumento>
```

IMPORTANTE: Nell'elemento <DatiGeneraliDocumento><Data> deve essere indicata la data in cui il cessionario ha richiesto l'emissione della fattura (data del documento di "ordine a fatturare del cliente").

In questi casi in <DatiDDT> occorre identificare i Documenti Di Trasporto che avevano accompagnato il trasferimento dei beni dal cedente al cessionario, antecedentemente al verificarsi della cessione attestata mediante la fattura.

2.4.7 NOTE DI VARIAZIONE ELETTRONICHE

Nel caso di nota di variazione (credito / debito) è obbligatorio indicare i riferimenti a fattura precedentemente emessa su cui si intende apportare modifiche agli importi, tramite l'elemento **<DatiFattureCollegate>**. Tale obbligo non si applica nel caso di [Nota per Variazioni Contrattuali](#).

Ciascun riferimento richiede la compilazione di un elemento **<DatiFattureCollegate>**.

I sotto-elementi **<IdDocumento>** e **<Data>** permettono di indicare i dati identificativi della fattura da variare.

Quando si fa riferimento a diverse fatture precedenti (cioè il quantitativo di diversi documenti è maggiore di uno), all'interno di ogni elemento **<DatiFattureCollegate>** è opportuno indicare con uno o più sotto-elementi **<RiferimentoNumeroLinea>** quali siano le righe della Nota di Credito che vanno a variare la fattura identificata con i sotto-elementi **<IdDocumento>** e **<Data>**.

2.4.7.1 NOTA PER VARIAZIONI CONTRATTUALI

Una nota di variazione (credito / debito) per "variazioni contrattuali":

- riguarda tipicamente "premi", "adjustment fee" e similari;
- non si riferisce ad alcuna specifica fattura ma dipende da un pre-esistente contratto tra il cedente/prestatore e il cessionario/committente.

Per contrassegnare una nota di variazione (credito / debito) per "variazioni contrattuali", è indispensabile indicare all'interno del documento XML un elemento **<Causale>** contenente la sigla "VariazioniContrattuali".

Esempio:

```
<DatiGeneraliDocumento>
...
  <Causale>VariazioniContrattuali</Causale>
...
</DatiGeneraliDocumento>
```

In questo caso è necessario omettere l'elemento **<DatiFattureCollegate>**.

2.4.8 TERMINI DI TRASMISSIONE DELLE FATTURE

2.4.8.1 CESSIONE DI BENI

È obbligatorio indicare almeno un **DDT**. Si applicano le disposizioni di cui al Decreto 29 novembre 2004 n.163 e successive modifiche ed integrazioni.

Il **termine di trasmissione** di una fattura di cessione di beni è riferito alla data del DDT ed è calcolato come:

primoGiornoNonfestivo[fineMese[mese(DataDDT) + 2 mesi]].

La fattura di cessione di beni trasmessa oltre il termine calcolato secondo la formula di cui sopra è soggetta alla sanzione pecuniaria di cui all'art. [rimando Articolo del decreto].e successive modifiche ed integrazioni.

Il termine e la procedura di cui sopra sono applicati anche per le cessioni di beni in conto lavoro con apporto di materiale.

Il termine non si applica laddove c'è un differimento delle operazioni di cessione che non sia superiore ad un anno dalla data di trasferimento dei beni.

2.4.8.2 PRESTAZIONE DI SERVIZI (Servizi di conto lavoro senza materie prime e prestazioni di servizi di cui alla Legge del 23 ottobre 1991 n. 131)

L'indicazione di **DDT** è facoltativa.

Il **termine di presentazione** di una fattura per prestazione di servizi è determinato dalla *Data* della Fattura ed è calcolato come:

primoGiornoNonfestivo[fineMese[mese(DataFattura) + 2 mesi]].

Una fattura trasmessa oltre i termini previsti determina una "Sanzione per Ritardata Presentazione" comminata all'OESM che ha emesso la fattura.

2.5 CASISTICHE PARTICOLARI

2.5.1 CESSIONE DI AUTOVEICOLI

Nel caso di cessione di autoveicoli, la fattura elettronica deve contenere l'indicazione del numero di Telaio di ogni veicolo.

Per indicare un numero di Telaio in una riga di dettaglio della FE, si può utilizzare l'elemento formalmente opzionale

<DettaglioLinee><AltriDatiGestionali>.

Il numero di Telaio può quindi essere specificato valorizzando i sotto-elementi nel seguente modo:

- nel tag <TipoDato> si specifica il valore "TELAIO"
- nel tag <RiferimentoTesto> si indica il numero di Telaio

Esempio:

```
<AltriDatiGestionali>
  <TipoDato>TELAIO</TipoDato>
  <RiferimentoTesto>WF0PXXGCHPJL14048</RiferimentoTesto>
</AltriDatiGestionali>
```

2.5.2 LAVORAZIONE FUORI TERRITORIO DI BENI CEDUTI ALL'INTERNO DELLA REPUBBLICA DI SAN MARINO

Quando i beni ceduti in fattura sono trasportati fuori territorio della Repubblica di San Marino per essere sottoposti a lavorazioni, prima di essere riconsegnati al cessionario, l'operazione è comunque realizzata e la corrispondente fattura elettronica ricade nell'ambito descritto in questo documento.

2.5.3 AUTOFATTURA DEL CESSIONARIO/COMMITTENTE

Il soggetto Cessionario/Committente ha facoltà di compilare e trasmettere un documento elettronico di tipologia "autofattura" nei casi contemplati dalle vigenti normative; si aggiungono le seguenti disposizioni riguardo la compilazione dei dati e la valorizzazione di specifici elementi all'interno del file XML.

Soggetto Emittente

Occorre indicare che il Soggetto Emittente del file fattura-elettronica è quello indicato al suo interno in qualità di Cessionario/Committente (sigla "CC" in enumerazione prevista nello schema).

Esempio:

```
<FatturaElettronicaHeader>
  ...
  <SoggettoEmittente>CC</SoggettoEmittente>
  ...
</FatturaElettronicaHeader>
```

Identificativo del Documento

L'elemento <TipoDocumento> deve assumere uno dei valori ammessi afferenti alle "autofatture":

- **TD29** Comunicazione per omessa o irregolare fatturazione da parte del cedente/prestatore.

Il documento elettronico deve essere identificabile univocamente in relazione a:

- identificativo del Cessionario/Committente (che in questo caso produce il documento);
- anno della data-fattura (<DatiGeneraliDocumento><Data>);
- numero-fattura (<DatiGeneraliDocumento><Numero>);

Esempio:

```
<FatturaElettronicaBody>
  <DatiGenerali>
    <DatiGeneraliDocumento>
      <TipoDocumento>TD29</TipoDocumento>
      ...
      <Data>2021-01-01</Data>
      <Numero>F00123456</Numero>
    </DatiGeneraliDocumento>
    ...
  </DatiGenerali>
  ...
</FatturaElettronicaBody>
```

2.5.3.1 AUTOFATTURA PER REGOLARIZZARE L'OMESSA EMISSIONE DI DOCUMENTI DI FATTURAZIONE DA PARTE DEL CEDENTE/PRESTATORE

Nel caso di autofattura prodotta dal cessionario/committente, al fine di regolarizzare operazioni non documentate dal cedente/prestatore, l'elemento **<TipoDocumento>** deve assumere il valore **TD29** "Comunicazione per omessa o irregolare fatturazione".

2.5.3.2 DOCUMENTO DI VARIAZIONE (A CREDITO O A DEBITO) SU AUTOFATTURA

Un documento elettronico che attesta una correzione o variazione rispetto a un documento "autofattura" precedentemente emesso è anch'esso un'autofattura:

- il **<TipoDocumento>** deve assumere il medesimo valore che era stato assegnato al documento "autofattura" originario soggetto a variazione;
- è opportuno (seppur non obbligatorio) che l'elemento **<DatiFattureCollegate>** faccia riferimento ai dati identificativi del documento "autofattura" originario soggetto a variazione;
- il *segno* degli importi registrati nel documento determina se si tratta di una variazione a credito (storno) o a debito (aumento dei costi):
 - importi negativi, ovvero di segno opposto a quelli del documento "autofattura" soggetto a variazione, determinano una variazione a credito (storno);
 - importi positivi, ovvero dello stesso segno di quelli del documento "autofattura" soggetto a variazione, determinano una variazione a debito (aumento dei costi).

3 ITER FE per operazioni realizzate in San Marino

Il Cedente/Prestatore e il Cessionario/Committente indicati in fattura sono entrambi "OESM", cioè operatori economici stabiliti o identificati o soggetti ad essi assimilati nel territorio della Repubblica di San Marino in possesso di un codice operatore economico.

L'iter delle fatture elettroniche prevede i seguenti passi:

1. Il Cedente/Prestatore OESM produce fattura indirizzata a Cessionario/Committente OESM, rispettando le [regole formali](#) e di [compilazione](#).
2. Il Cedente/Prestatore OESM (o soggetto delegato) trasmette a HUB-SM il file FE relativo alla fattura prodotta al passo precedente.
3. HUB-SM notifica al Cedente/Prestatore OESM (e/o soggetto trasmittente delegato) eventuali errori che impediscono la trasmissione di ciascun file FE.
4. L'Ufficio Tributario tramite elaborazioni automatizzate effettua l'acquisizione dati e la produzione delle notifiche telematiche (es. scarto, consegna, ...).
5. HUB-SM notifica al soggetto trasmittente il recepimento o lo scarto del file FE.
6. In caso di recepimento, HUB-SM considera la fattura consegnata al destinatario; il Cessionario/Committente OESM ha nelle sue disponibilità la fattura elettronica nella propria area riservata della procedura TribWeb, cioè all'interno di HUB-SM. La fattura si considera perfezionata dopo la produzione della Ricevuta di Consegna o di Mancata Consegna (Impossibilità di Recapito).
7. In caso di scarto la fattura si considera NON-emessa.
8. Il Cedente/Prestatore OESM (o soggetto delegato) tramite HUB-SM può ottenere il documento digitale della notifica telematica di esito di ciascuna fattura (es. scarto, consegna, ...).

NOTA: Il Cedente/Prestatore OESM (o soggetto delegato) tramite HUB-SM può ottenere informazioni sullo stato di avanzamento dell'iter di lavorazione di ciascuna fattura.

3.1 PERIODO TRANSITORIO E ATTIVAZIONE DELL'OPZIONE PER EMETTERE FATTURA ELETTRONICA

L'Art. [rimando Articolo del decreto]. disciplina "*Decorrenza e disposizioni transitorie sulle fatture in formato elettronico*", indicando i soggetti obbligati ad emettere in formato elettronico le fatture per operazioni realizzate in San Marino.

Nel periodo transitorio di cui [rimando Articolo del decreto]. del suddetto DD, durante il quale non vige ancora l'obbligo su citato, ciascun Operatore Economico può impostare tramite l'applicazione TRIBWEB la propria **data di avvio della fatturazione elettronica attiva per operazioni realizzate in San Marino:**

Menu > Anagrafiche > Contribuente > comando "Modifica Inizio FE interna SM"

Tale data è modificabile fino al giorno precedente al suo raggiungimento, dopodiché è definitiva e vincola l'OE alla presentazione in formato elettronico delle fatture per operazioni interne a San Marino.

L'HUB-SM può accettare files FE relativi ad un OESM Cedente/Prestatore solamente a partire dalla rispettiva *data di avvio della fatturazione elettronica attiva interna SM*.

3.2 STRUMENTI PER COMPILARE FILE FE

L'OESM che emette fattura in formato elettronico deve dotarsi di propri strumenti informatici (es. software gestionale) atti alla compilazione e produzione di file FE per operazioni realizzate in San Marino, nel rispetto delle normative vigenti e delle specifiche tecniche presentate in questo documento.

3.3 TRASMISSIONE FILE FE

Il Cedente/Prestatore OESM produce la fattura elettronica (file FE in formato XML, vedi [Compilazione Fattura Elettronica](#)) e la trasmette all'HUB-SM scegliendo tra le modalità:

- Upload tramite applicativo **TRIBWEB**.

- Upload tramite **WEB Service**.

A prescindere dalla modalità utilizzata, durante la fase di trasmissione avvengono:

- il calcolo del codice **hash** corrispondente al file, mediante **algoritmo SHA-256**; il valore dell'hash viene memorizzato nell'HUB-SM e restituito al trasmittente.
- il **controllo sintattico** del file FE: se si riscontrano errori, questi sono immediatamente segnalati al trasmittente e il file FE viene subito respinto.

L'hash può essere utilizzato in seguito per verificare l'integrità delle comunicazioni, ad esempio confrontandolo con quello producibile dall'operatore emittente o riportato nella notifica telematica di esito (es. scarto, consegna, ...).

Una volta trasmesso all'HUB-SM, ciascun file FE rimane depositato in un'**area temporanea** fino all'esecuzione dell'elaborazione automatica (es. in orari programmati) che convalida, acquisisce e lavora i dati; entro tale lasso di tempo il trasmittente può cancellare o sostituire i file trasmessi e ancora non elaborati.

A seguire, sono illustrate le fasi di elaborazione di ciascun file FE per operazioni realizzate in San Marino.

3.4 LAVORAZIONE FILE FE

- **Prima Fase.** Esecuzione del **controllo semantico** dei dati contenuti in ciascun file FE trasmesso.
Un file contenente errori viene respinto (scarto) e una e-mail di notifica viene spedita all'indirizzo che sul Registro dei Domicili Digitali (RDD) corrisponde al soggetto che ha trasmesso il file.
Il successo dell'acquisizione dei dati da file-FE permette la messa a disposizione della fattura al destinatario e la conseguente produzione della relativa notifica telematica di esito (ricevuta di consegna o di impossibilità di recapito).
- **Seconda Fase.** Generazione di eventuali Sanzioni a partire dai dati delle fatture lavorate nella fase precedente. HUB-SM effettua la spedizione di e-mail all'indirizzo che sul Registro dei Domicili Digitali (RDD) corrisponde al soggetto che ha trasmesso i files FE; ogni e-mail contiene le notifiche della disponibilità di ricevute (in formato XML), sia per esito negativo che positivo, comprensive dell'**identificativo HUB-SM** attribuito a ciascun file FE trasmesso mediante HUB-SM.

La notifica dell'esito di un file FE contiene (a prescindere dall'esito positivo o negativo) l'identificativo univoco attribuito al file FE da HUB-SM.

L'esito negativo (notifica di scarto) da parte di HUB-SM comporta la **NON-emissione** della fattura contenuta nel relativo file FE.

In seguito all'esito positivo da parte di HUB-SM il Cessionario/Committente OESM (o soggetto delegato) è in grado di reperire e consultare il file FE e la corrispondente fattura emessa sul portale TribWeb o tramite i web-services di HUB-SM.

3.5 RICEVUTA PRODOTTA DA HUB-SM

Per ciascun file FE trasmesso su HUB-SM, quest'ultimo sistema produce e restituisce un file XML di ricevuta (notifica telematica), attestante la consegna o la mancata consegna (impossibilità di recapito) o lo scarto.

L'HUB-SM notifica la disponibilità della ricevuta inviando un'e-mail all'indirizzo che sul Registro dei Domicili Digitali (RDD) corrisponde al soggetto che ha trasmesso il relativo file FE.

La ricevuta contiene:

- L'indicazione del tipo di ricevuta: consegna, mancata consegna, scarto, ecc.
- L'identificativo che HUB-SM ha assegnato al file FE.
- La data e ora in cui il HUB-SM ha ricevuto il file FE (evento di trasmissione su HUB-SM).
- Il codice **hash** calcolato con **algoritmo SHA-256** a partire dal file FE; potrà essere utilizzato per verificare l'integrità del file-fattura XML.

- La firma digitale del HUB-SM, che certifica l'identità dell'emittente della ricevuta e permette di verificare l'integrità del file di ricevuta.

Il codice hash può essere ricalcolato in qualsiasi momento a partire da un file FE conservato dall'operatore economico o da apposito soggetto designato.

L'uguaglianza tra i codici hash prodotti dalle diverse parti (cedente/prestatore, soggetto trasmittente, cessionario/committente, HUB-SM) testimonia il mantenimento dell'integrità del file FE attraverso tutti i passaggi del suo ciclo di vita.